

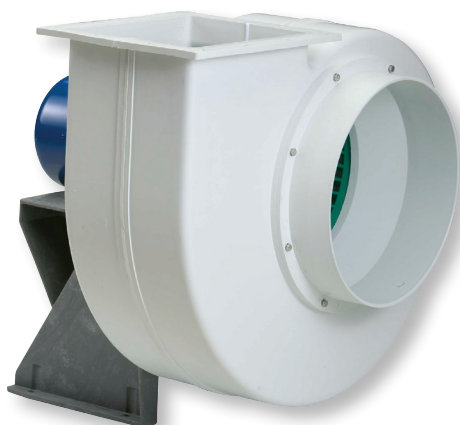

Круглый патрубок на выходе воздуха



Прямоугольный патрубок на выходе воздуха



Прямоугольный патрубок на выходе воздуха
Типоразмеры 50, 60 и 70

Центробежные вентиляторы с прямым приводом серии СМРТ / СМРВ изготавливаются из литого полипропилена и предназначены для перемещения воздуха с примесями испарений химически активных веществ. Вентиляторы комплектуются рабочими колесами из литого полипропилена, с загнутыми вперед лопатками.

Опорные рамы изготавливаются из:

- Полиамида (модели с 14 до 25)
 - Полипропилена (модели 30 и 35)
 - Оцинкованной стали (модели с 42 до 70)
- Рабочая температура от -10°C до +60 °C.

Электродвигатели

В зависимости от модели, вентиляторы комплектуются 2, 4, 6 или 8 полюсными однофазными или трехфазными электродвигателями.

Класс защиты IP55, класс изоляции F.

Параметры электропитания:

1ф - 230 В - 50 Гц

3ф - 400 В - 50 Гц

Трехфазные односкоростные электродвигатели имеют возможность регулирования скорости при помощи преобразователя частоты.

Дополнительная информация

Стандартное положение корпуса: LG 0.

При необходимости возможно изготовление вентилятора с 8 различными положениями корпуса.

Болтовые соединения выполнены из нержавеющей стали.

По запросу

- Правое положение корпуса RD (за исключением моделей 14, 20А и 30А).
- 2-х скоростные электродвигатели.
- Отверстие для отвода конденсата.



Химически стойкий вентилятор

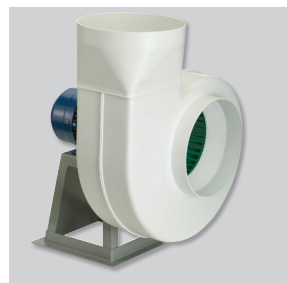

Круглый патрубок на нагнетании

Для типоразмеров до СМРТ-30 и модели СМРТ-25М.

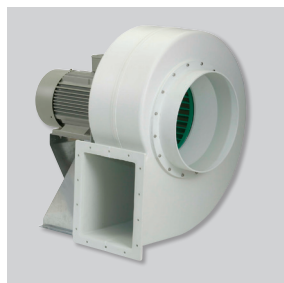

Прямоугольный патрубок на нагнетании

Для моделей СМРТ-35, СМРТ-42, СМРТ-20А, СМРТ-25А и СМРТ-30А.

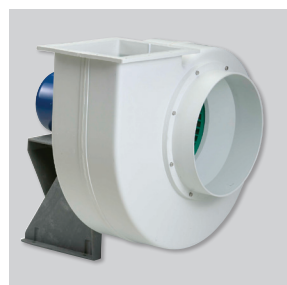

Прочная и надежная конструкция

Корпус изготовлен из литого полипропилена. Болты изготовлены из нержавеющей стали.



Рабочее колесо с загнутыми вперед лопатками

Рабочее колесо изготовлено из литого полипропилена.

ПОЛОЖЕНИЯ КОРПУСА

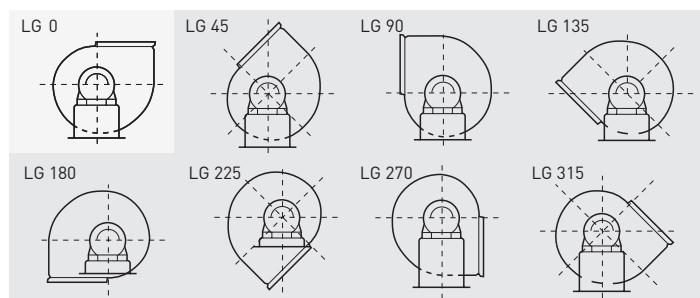

Стандартное положение корпуса LG 0. Остальные положения корпуса LG и RD поставляются по запросу.

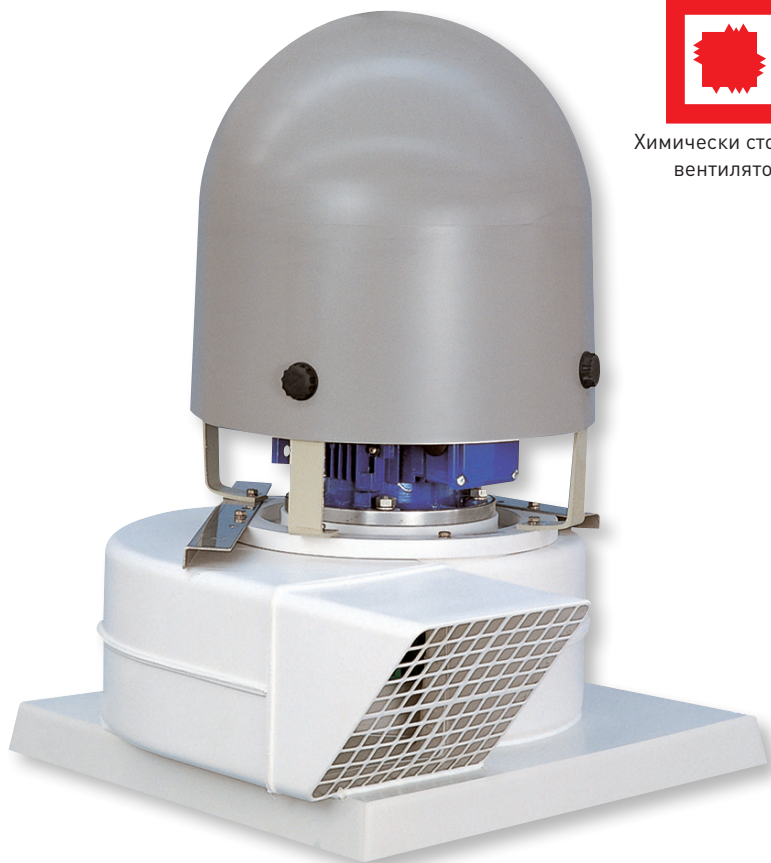

Химически стойкий
вентилятор

Крышные центробежные вентиляторы серии ТМРТ / ТМРВ предназначены для перемещения воздуха с примесями испарений химически активных веществ. Корпус вентилятора и защита электродвигателя изготовлены из литого полипропилена, устойчивого к ультрафиолетовому излучению. Рабочее колесо с загнутыми вперед лопатками изготовлено из литого полипропилена, болты - из нержавеющей стали.
Рабочая температура от -10°C до +60 °С.

Электродвигатели

Класс защиты IP55, класс изоляции F.

Параметры электропитания:

1ф - 230 В - 50 Гц

3ф - 400 В - 50 Гц

Трехфазные односкоростные электродвигатели имеют возможность регулирования скорости при помощи преобразователя частоты.

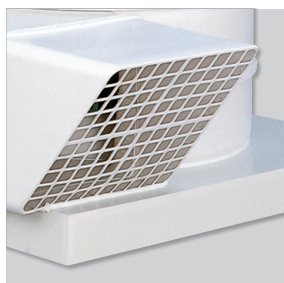

Защитная решетка

Вентиляторы оснащены защитной решеткой на нагнетательной стороне.

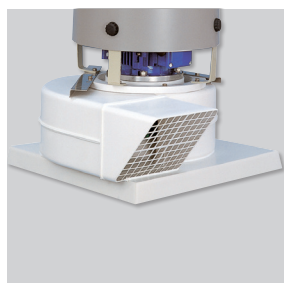

Пластиковое основание

Для облегчения монтажа, вентиляторы оснащаются пластиковым основанием.

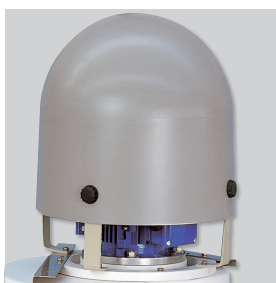

Защита электродвигателя

От погодных воздействий электродвигатели защищены пластиковыми колпаками.

ТЕХНИЧЕСКИЕ ХАРАКТЕРИСТИКИ СЕРИИ СМРВ / СМРТ

Модель	Частота вращения (об/мин)	Типоразмер двигателя (мм)	Мощность двигателя (кВт)	Ток (А)	Макс. расход воздуха (м³/ч)	Уровень звукового давления* (дБ(А))	Вес (кг)
Однофазные 2-х полюсные электродвигатели (1ф - 230 В - 50 Гц)							
СМРВ/2-14-0,18	2900	63	0,18	1,53	730	60	4,5
СМРВ/2-20-1,1	2900	80	1,1	7,9	2100	72	13
СМРВ/2-20А-0,55	2900	71	0,55	4,21	900	68	11
Однофазные 4-х полюсные электродвигатели (1ф - 230 В - 50 Гц)							
СМРВ/4-14-0,12	1470	63	0,05**	0,25	350	45	4,5
СМРВ/4-20-0,12	1450	63	0,12	1,2	1220	60	8
СМРВ/4-23-0,55	1450	80	0,55	1,7	2560	64	15
СМРВ/4-24-0,55	1450	80	0,55	1,7	2400	61	15
СМРВ/4-25-0,55	1450	80	0,55	1,7	2680	60	15
СМРВ/4-30-1,1	1420	90	1,1	7	4240	69	29
СМРВ/4-25М-0,55	1450	80	0,55	1,7	1700	63	15
СМРВ/4-20А-0,12	1450	63	0,12	0,5	530	54	9
СМРВ/4-25А-0,25	1430	71	0,25	2,1	1100	66	10
СМРВ/4-30А-0,55	1450	80	0,55	1,7	2060	68	20
Однофазные 6-ти полюсные электродвигатели (1ф - 230 В - 50 Гц)							
СМРВ/6-20-0,18	950	71	0,18	1,6	850	51	8
СМРВ/6-23-0,18	950	71	0,18	1,6	1660	55	13
СМРВ/6-24-0,18	950	71	0,18	1,6	1630	52	13
СМРВ/6-25-0,18	950	71	0,18	1,6	1810	51	13
СМРВ/6-30-0,37	950	80	0,37	2,7	2760	60	25
СМРВ/6-35-1,1	950	100	1,1	7,2	4780	64	42
СМРВ/6-25М-0,18	950	71	0,18	1,6	1200	54	13
Трёхфазные 2-х полюсные электродвигатели (3ф - 400 В - 50 Гц)							
СМРТ/2-14-0,18	2900	63	0,18	0,56	730	60	4,5
СМРТ/2-20-1,1	2900	80	1,1	2,5	2100	72	13
СМРТ/2-24-2,2	2900	90	2,2	4,4	2900	73	26
СМРТ/2-25М-2,2	2900	90	2,2	4,4	2780	77	26
СМРТ/2-20А-0,55	2900	71	0,55	1,29	900	68	11
СМРТ/2-25А-1,5	2900	90	1,5	2,9	1660	78	17
СМРТ/2-30А-3	2900	100	3	5,8	3090	80	34
Трёхфазные 4-х полюсные электродвигатели (3ф - 400 В - 50 Гц)							
СМРТ/4-14-0,18	1450	63	0,18	0,63	350	45	4,5
СМРТ/4-20-0,18	1450	63	0,18	0,63	1220	60	8
СМРТ/4-23-0,55	1450	80	0,55	1,4	2560	64	15
СМРТ/4-24-0,55	1450	80	0,55	1,4	2400	61	15
СМРТ/4-25-0,55	1450	80	0,55	1,4	2680	60	15
СМРТ/4-30-1,1	1450	90	1,1	2,4	4240	69	29
СМРТ/4-35-3	1450	100	3	6,3	6470	72	48
СМРТ/4-42-5,5	1450	132	5,5	11,1	7500	75	88
СМРТ/4-42-7,5	1450	132	7,5	14,8	11220	80	102
СМРТ/4-25М-0,55	1450	80	0,55	1,4	1700	63	15
СМРТ/4-20А-0,18	1450	63	0,18	0,63	530	54	9
СМРТ/4-25А-0,25	1450	71	0,25	0,74	1100	66	10
СМРТ/4-30А-0,55	1450	80	0,55	1,4	2060	68	20
СМРТ/4-50 50/135-7,5	1465	132	7,5	14,2	11200	-	130
СМРТ/4-50 50/135-11	1460	160	11	21,1	15000	-	170
СМРТ/4-50 55/145-11	1460	160	11	21,1	13600	-	170
СМРТ/4-50 55/145-15	1465	160	15	28,6	17000	-	190

*Уровень звукового давления измерен на расстоянии 1,5 м от вентилятора, со стороны входа воздуха, при средней производительности, в свободном пространстве.

ТЕХНИЧЕСКИЕ ХАРАКТЕРИСТИКИ СЕРИИ СМРВ / СМРТ

Модель	Частота вращения (об/мин)	Типоразмер двигателя (мм)	Мощность двигателя (кВт)	Ток (А)	Макс. расход воздуха (м³/ч)	Уровень звукового давления* (дБ(А))	Вес (кг)
Трехфазные 6-ти полюсные электродвигатели (3ф - 400 В - 50 Гц)							
СМРТ/6-20-0,18	950	71	0,18	0,61	850	51	8
СМРТ/6-23-0,18	950	71	0,18	0,61	1.660	55	13
СМРТ/6-24-0,18	950	71	0,18	0,61	1.630	52	13
СМРТ/6-25-0,18	950	71	0,18	0,61	1.810	51	13
СМРТ/6-30-0,37	950	80	0,37	1,07	2.760	60	25
СМРТ/6-35-1,1	950	90	1,1	3	4.780	64	42
СМРТ/6-42-3	930	132	3	7,3	8.330	71	88
СМРТ/6-25М-0,18	950	71	0,18	0,61	1.200	54	13
СМРТ/6-50 50/135-2,2	940	112	2,2	5,36	7.400	-	105
СМРТ/6-50 50/135-3	960	132	3	6,82	9.700	-	116
СМРТ/6-50 55/145-3	960	132	3	6,82	8.600	-	116
СМРТ/6-50 55/145-4	960	132	4	8,74	11.000	-	125
СМРТ/6-50 60/160-4	960	132	4	8,74	9.500	-	125
СМРТ/6-50 60/160-5,5	960	132	5,5	12,2	12.000	-	130
СМРТ/6-60 50/135-5,5	960	132	5,5	12,2	12.000	-	170
СМРТ/6-60 50/135-7,5	965	160	7,5	16,4	14.500	-	215
СМРТ/6-60 50/135-11	970	160	11	23,2	17.200	-	220
СМРТ/6-60 55/145-7,5	965	160	7,5	16,4	14.000	-	215
СМРТ/6-60 55/145-11	970	160	11	23,2	18.500	-	220
СМРТ/6-60 55/145-15	970	180	15	31	19.100	-	250
СМРТ/6-60 60/160-7,5	965	160	7,5	16,4	14.000	-	215
СМРТ/6-60 60/160-11	970	160	11	23,2	18.500	-	220
СМРТ/6-60 60/160-15	970	180	15	31	20.750	-	250
СМРТ/6-70 50/135-11	970	160	11	23,2	19.000	-	260
СМРТ/6-70 50/135-15	970	180	15	31	24.000	-	288
СМРТ/6-70 50/135-18,5	965	200	18,5	36	27.600	-	318
СМРТ/6-70 55/145-15	970	180	15	31	21.500	-	288
СМРТ/6-70 55/145-18,5	965	200	18,5	36	25.200	-	318
СМРТ/6-70 55/145-22	960	200	22	43	28.500	-	330
СМРТ/6-70 60/160-18,5	965	200	18,5	36	23.400	-	318
СМРТ/6-70 60/160-22	960	200	22	43	26.500	-	330
СМРТ/6-70 60/160-30	965	225	30	56	33.500	-	385
Трехфазные 8-ми полюсные электродвигатели (3ф - 400 В - 50 Гц)							
СМРТ/8-50 50/135-1,1	700	100	1,1	3,38	7.300	-	89
СМРТ/8-50 55/145-1,5	710	112	1,5	4,02	6.800	-	103
СМРТ/8-50 55/145-2,2	715	132	2,2	5,27	8.200	-	112
СМРТ/8-50 60/160-2,2	715	132	2,2	5,27	8.000	-	112
СМРТ/8-50 60/160-3	710	132	3	7,2	8.900	-	125
СМРТ/8-60 50/135-3	710	132	3	7,2	10.500	-	165
СМРТ/8-60 50/135-4	720	160	4	10,9	13.300	-	194
СМРТ/8-60 55/145-4	720	160	4	10,9	12.000	-	194
СМРТ/8-60 55/145-5,5	710	160	5,5	13,4	14.500	-	200
СМРТ/8-60 60/160-4	720	160	4	10,9	12.200	-	194
СМРТ/8-60 60/160-5,5	710	160	5,5	13,4	15.000	-	200
СМРТ/8-60 60/160-7,5	715	160	7,5	18,1	15.900	-	225
СМРТ/8-70 50/135 5,5	710	160	5,5	13,4	15.200	-	240
СМРТ/8-70 50/135 7,5	715	160	7,5	18,1	19.900	-	265
СМРТ/8-70 50/135 11	720	180	11	26,4	20.500	-	290
СМРТ/8-70 50/135 11	720	180	11	26,4	20.500	-	290
СМРТ/8-70 55/145 5,5	710	160	5,5	13,4	14.100	-	240
СМРТ/8-70 55/145 11	720	180	11	26,4	22.200	-	290
СМРТ/8-70 60/160 7,5	715	160	7,5	18,1	16.200	-	253
СМРТ/8-70 60/160 11	720	180	11	26,4	22.500	-	290
СМРТ/8-70 60/160 15	740	200	15	29	25.200	-	310

*Уровень звукового давления измерен на расстоянии 1,5 м от вентилятора, со стороны входа воздуха, при средней производительности, в свободном пространстве.

ТЕХНИЧЕСКИЕ ХАРАКТЕРИСТИКИ СЕРИИ ТМРВ/ТМРТ

Модель	Частота вращения (об/мин)	Типоразмер двигателя (мм)	Мощность двигателя (кВт)	Ток (А)	Макс. расход воздуха (м³/ч)	Уровень звукового давления* (дБ(А))	Вес (кг)
Однофазные 2-х полюсные электродвигатели (1ф - 230 В - 50 Гц)							
ТМРВ/2-14-0,18	2900	63	0,18	1,53	730	60	4,5
ТМРВ/2-20-1,1	2900	80	1,1	7,9	2.100	72	13
ТМРВ/2-20А-0,55	2900	71	0,55	4,21	900	68	11
Однофазные 4-х полюсные электродвигатели (1ф - 230 В - 50 Гц)							
ТМРВ/4-14-0,18	1450	63	0,18	1,74	350	45	4,5
ТМРВ/4-20-0,18	1450	63	0,18	1,74	1.220	60	8
ТМРВ/4-24-0,55	1450	80	0,55	4,39	2.400	61	15
ТМРВ/4-25-0,55	1450	80	0,55	4,39	2.680	60	15
ТМРВ/4-30-1,1	1450	90	1,1	7,09	4.240	69	29
ТМРВ/4-20А-0,18	1450	63	0,18	1,74	530	54	9
ТМРВ/4-25А-0,25	1450	71	0,25	2,06	1.100	66	10
Однофазные 6-ти полюсные электродвигатели (1ф - 230 В - 50 Гц)							
ТМРВ/6-20-0,18	950	71	0,18	1,6	850	51	8
ТМРВ/6-24-0,18	950	71	0,18	1,6	1.630	52	13
ТМРВ/6-25-0,18	950	71	0,18	1,6	1.810	51	13
ТМРВ/6-30-0,37	950	80	0,37	2,7	2.760	60	25
Трехфазные 2-х полюсные электродвигатели (3ф - 400 В - 50 Гц)							
ТМРТ/2-14-0,18	2900	63	0,18	0,56	730	60	4,5
ТМРТ/2-20-1,1	2900	80	1,1	2,5	2.100	72	13
ТМРТ/2-24-2,2	2900	90	2,2	4,37	2.900	73	26
ТМРТ/2-20А-0,55	2900	71	0,55	1,35	900	68	11
ТМРТ/2-25А-1,5	2900	90	1,5	3,35	1.660	78	17
Трехфазные 4-х полюсные электродвигатели (3ф - 400 В - 50 Гц)							
ТМРТ/4-14-0,18	1450	63	0,18	0,63	350	45	4,5
ТМРТ/4-20-0,18	1450	63	0,18	0,63	1.220	60	8
ТМРТ/4-24-0,55	1450	80	0,55	1,4	2.400	61	15
ТМРТ/4-25-0,55	1450	80	0,55	1,4	2.680	60	15
ТМРТ/4-30-1,1	1450	90	1,1	2,59	4.240	69	29
ТМРТ/4-20А-0,18	1450	63	0,18	0,63	530	54	9
ТМРТ/4-25А-0,25	1450	71	0,25	0,74	1.100	66	10
Трехфазные 6-ти полюсные электродвигатели (3ф - 400 В - 50 Гц)							
ТМРТ/6-20-0,18	950	71	0,18	0,64	850	51	8
ТМРТ/6-24-0,18	950	71	0,18	0,64	1.630	52	13
ТМРТ/6-25-0,18	950	71	0,18	0,64	1.810	51	13
ТМРТ/6-30-0,37	950	80	0,37	1,04	2.760	60	25

*Уровень звукового давления измерен на расстоянии 1,5 м от вентилятора, со стороны входа воздуха, при средней производительности, в свободном пространстве.

АКУСТИЧЕСКИЕ ХАРАКТЕРИСТИКИ

Уровни звуковой мощности в дБ(А) в трех рабочих точках вентилятора: низкое давление (В), среднее давление (М), высокое давление (Н).

2-х полюсные электродвигатели

Модель 2-14		63	125	250	500	1.000	2.000	4.000	8.000	LwA
На входе	В	47	52	68	67	73	73	71	66	78
	М	51	49	66	64	69	69	66	61	74
	Н	52	49	65	63	68	68	64	60	73
На выходе	В	51	52	64	75	82	73	72	67	84
	М	51	50	62	72	80	70	69	64	81
	Н	52	48	61	69	75	67	66	61	77

СМРТ/2-20А		63	125	250	500	1.000	2.000	4.000	8.000	LwA
На входе	М	53	57	69	71	81	72	69	65	82
	Н	52	56	68	70	80	71	68	64	81
На выходе	М	60	54	67	79	91	73	69	63	91
	Н	60	55	67	79	91	72	68	63	91

Модель 2-20		63	125	250	500	1.000	2.000	4.000	8.000	LwA
На входе	М	45	58	68	75	81	83	80	76	87
	Н	47	60	70	75	79	80	77	74	85
На выходе	М	47	58	69	79	82	85	81	77	89
	Н	47	56	71	81	80	83	78	75	87

Модель 2-24		63	125	250	500	1.000	2.000	4.000	8.000	LwA
На входе	Н	68	71	73	80	84	78	77	72	87
На выходе	Н	68	66	72	84	84	79	78	73	88

Модель 2-25		63	125	250	500	1.000	2.000	4.000	8.000	LwA
На входе	М	59	67	78	83	94	81	78	72	95
	Н	58	65	76	80	90	79	75	69	91
На выходе	М	52	61	75	89	94	84	78	73	96
	Н	50	61	74	87	91	81	76	69	93

Модель 2-25А		63	125	250	500	1.000	2.000	4.000	8.000	LwA
На входе	М	59	67	78	83	94	81	78	72	95
	Н	58	65	76	80	90	79	75	69	91
На выходе	М	52	61	75	89	94	84	78	73	96
	Н	50	61	74	87	91	81	76	69	93

Модель 2-25М		63	125	250	500	1.000	2.000	4.000	8.000	LwA
На входе	М	53	70	75	82	89	86	81	76	92
	Н	54	71	76	81	87	86	79	74	91
На выходе	М	63	67	79	86	89	87	81	76	93
	Н	63	69	79	85	86	85	78	73	91

Модель 2-30А		63	125	250	500	1.000	2.000	4.000	8.000	LwA
На входе	М	63	74	77	86	93	85	80	76	95
	Н	68	73	77	84	91	83	78	73	93
На выходе	М	68	71	81	90	99	85	78	74	100
	Н	67	72	80	89	96	83	76	71	97

4-х полюсные электродвигатели

Модель 4-14		63	125	250	500	1.000	2.000	4.000	8.000	LwA
На входе	В	32	37	53	52	58	58	56	51	63
	М	36	34	51	49	54	54	51	46	59
	Н	37	34	50	48	53	53	49	45	58
На выходе	В	36	37	49	60	67	58	57	52	69
	М	36	35	47	57	65	55	54	49	66
	Н	37	33	46	54	60	52	51	46	62

СМРТ/4-20А		63	125	250	500	1.000	2.000	4.000	8.000	LwA
На входе	В	38	42	55	57	68	58	55	51	69
	М	38	42	54	56	66	57	54	50	67
	Н	37	41	53	55	65	56	53	49	66
На выходе	В	44	41	51	67	77	61	56	50	78
	М	45	39	52	64	76	58	54	48	76
	Н	45	40	52	64	76	57	53	48	76

Модель 4-25А		63	125	250	500	1.000	2.000	4.000	8.000	LwA
На входе	В	44	54	63	70	81	70	66	61	82
	М	44	52	63	68	79	66	63	57	80
	Н	43	50	61	65	75	64	60	54	76
На выходе	В	39	48	60	76	83	73	68	62	84
	М	37	46	60	74	79	69	63	58	81
	Н	35	46	59	72	76	66	61	54	78

Модель 4-20		63	125	250	500	1.000	2.000	4.000	8.000	LwA
На входе	В	43	56	66	71	73	69	65	62	77
	М	37	47	59	69	70	65	62	57	74
	Н	37	48	59	66	66	60	56	51	70
На выходе	В	41	50	63	75	73	69	66	63	78
	М	37	45	58	72	70	65	63	59	75
	Н	38	44	59	70	65	61	58	58	72

Модель 4-25М		63	125	250	500	1.000	2.000	4.000	8.000	LwA
На входе	В	39	55	60	69	76	72	68	63	79
	М	38	55	60	67	74	71	66	61	77
	Н	39	56	61	66	72	71	64	59	76
На выходе	В	49	52	63	72	77	74	69	64	80
	М	48	52	64	71	74	72	66	61	78
	Н	48	54	64	70	71	70	63	58	76

Модель 4-30А		63	125	250	500	1.000	2.000	4.000	8.000	LwA
На входе	В	49	63	65	77	83	75	71	66	85
	М	50	61	64	73	80	72	67	63	82
	Н	53	58	62	69	76	68	63	58	78
На выходе	В	51	61	71	81	89	76	69	65	90
	М	55	58	68	77	86	72	65	61	87
	Н	52	57	65	74	81	68	61	56	82

Модель 4-24		63	125	250	500	1.000	2.000	4.000	8.000	LwA
На входе	В	45	57	64	71	75	69	69	64	78
	М	44	56	62	68	72	65	65	60	75
	Н	53	56	58	65	69	63	62	57	72
На выходе	В	46	55	65	76	76	72	71	67	81
	М	43	53	63	73	74	69	68	63	78
	Н	53	51	57	69	69	64	63	58	73

Модель 4-23		63	125	250	500	1.000	2.000	4.000	8.000	LwA
На входе	В	51	67	71	73	78	74	72	69	82
	М	45	59	66	70	75	70	69	65	78
	Н	44	57	62	65	70	63	63	59	73
На выходе	В	48	60	70	75	79	74	72	68	82
	М	43	54	64	72	78	70	69	65	80
	Н	43	53	61	69	71	65	64	59	75

Модель 4-25		63	125	250	500	1.000	2.000	4.000	8.000	LwA
-------------	--	----	-----	-----	-----	-------	-------	-------	-------	-----

Модель 4-30		63	125	250	500	1.000	2.000	4.000	8.000	LwA
-------------	--	----	-----	-----	-----	-------	-------	-------	-------	-----

АКУСТИЧЕСКИЕ ХАРАКТЕРИСТИКИ

Уровни звуковой мощности в дБ(А) в трех рабочих точках вентилятора: низкое давление (В), среднее давление (М), высокое давление (Н).

На входе	В	46	59	65	71	77	71	70	66	80
	М	43	56	63	67	73	67	66	62	76
	Н	50	57	59	63	69	63	62	57	72
На выходе	В	49	58	65	76	79	76	75	71	83
	М	45	54	62	73	76	71	70	66	79
	Н	48	53	59	69	69	63	63	58	73

На входе	В	53	71	73	81	81	78	76	72	86
	М	52	66	69	78	78	75	73	69	83
	Н	54	64	65	76	77	73	71	66	81
На выходе	В	54	65	75	82	82	79	77	72	87
	М	53	63	71	79	80	76	74	69	84
	Н	51	59	68	76	76	73	71	65	81

Модель 4-35	63	125	250	500	1.000	2.000	4.000	8.000	LwA	
На входе	М	54	66	70	80	83	80	79	73	87
	Н	55	68	70	78	80	77	75	70	84
На выходе	М	57	66	74	81	86	82	80	72	89
	Н	57	66	74	80	84	78	76	69	87

Модель 4-42	63	125	250	500	1.000	2.000	4.000	8.000	LwA	
На входе	М	60	72	79	87	90	88	85	81	94
	Н	66	71	74	82	84	82	80	75	89
На выходе	М	66	73	82	88	92	89	86	79	96
	Н	67	71	79	82	85	83	80	72	89

6-ти полюсные электродвигатели

Модель 6-20	63	125	250	500	1.000	2.000	4.000	8.000	LwA	
На входе	В	26	39	48	56	62	63	62	58	68
	М	21	34	44	51	57	59	56	52	63
	Н	23	36	46	51	55	56	53	50	61
На выходе	В	29	38	48	59	62	65	62	58	69
	М	23	34	45	55	58	61	57	53	65
	Н	23	32	47	57	56	59	54	51	63

Модель 6-25М	63	125	250	500	1.000	2.000	4.000	8.000	LwA	
На входе	В	30	46	51	60	67	63	59	54	70
	М	29	46	51	58	65	62	57	52	68
	Н	30	47	52	57	63	62	55	50	67
На выходе	В	40	43	54	63	68	65	60	55	71
	М	39	43	55	62	65	63	57	52	69
	Н	39	45	55	61	62	61	54	49	67

Модель 6-24	63	125	250	500	1.000	2.000	4.000	8.000	LwA	
На входе	В	36	48	55	62	66	60	60	55	69
	М	35	47	53	59	63	56	56	51	66
	Н	44	47	49	56	60	54	53	48	63
На выходе	В	37	46	56	67	67	63	62	58	72
	М	34	44	54	64	65	60	59	54	69
	Н	44	42	48	60	60	55	54	49	64

Модель 6-23	63	125	250	500	1.000	2.000	4.000	8.000	LwA	
На входе	В	42	58	62	64	69	65	63	60	73
	М	36	50	57	61	66	61	60	56	69
	Н	35	48	53	56	61	54	54	50	64
На выходе	В	39	51	61	66	70	65	63	59	73
	М	34	45	55	63	69	61	60	56	71
	Н	34	44	52	60	62	56	55	50	66

Модель 6-25	63	125	250	500	1.000	2.000	4.000	8.000	LwA	
На входе	В	37	50	56	62	68	62	61	57	71
	М	34	47	54	58	64	58	57	53	67
	Н	41	48	50	54	60	54	53	48	63
На выходе	В	40	49	56	67	70	67	66	62	74
	М	36	45	53	64	67	62	61	57	70
	Н	39	44	50	60	60	54	54	49	64

Модель 6-30	63	125	250	500	1.000	2.000	4.000	8.000	LwA	
На входе	В	44	62	64	72	72	69	67	63	77
	М	43	57	60	69	69	66	64	60	74
	Н	45	55	56	67	68	64	62	57	72
На выходе	В	45	56	66	73	73	70	68	63	78
	М	44	54	62	70	71	67	65	60	75
	Н	42	50	59	67	67	64	62	56	72

Модель 6-35	63	125	250	500	1.000	2.000	4.000	8.000	LwA	
На входе	В	46	57	63	73	77	75	73	68	81
	М	45	57	61	71	74	71	70	64	78
	Н	46	59	61	69	71	68	66	61	75
На выходе	В	52	59	67	74	80	76	74	67	83
	М	48	57	65	72	77	73	71	63	80
	Н	48	57	65	71	75	69	67	60	78

Модель 6-42	63	125	250	500	1.000	2.000	4.000	8.000	LwA	
На входе	В	51	64	72	81	84	82	80	75	88
	М	51	63	70	78	81	79	76	72	85
	Н	57	62	65	73	75	73	71	66	80
На выходе	В	58	66	76	81	86	84	81	75	90
	М	57	64	73	79	83	80	77	70	87
	Н	58	62	70	73	76	74	71	63	80

РАБОЧИЕ ХАРАКТЕРИСТИКИ

- q_v : расход воздуха в м³/ч и м³/с.
- p_{st} : статическое давление в Па.
- P: потребляемая мощность в Вт.
- На графиках приведены уровни звукового давления на расстоянии 1,5 м в дБ(A), на входе воздуха, в свободном пространстве.
- Данные приведены: в соответствии со стандартами ISO 5801 и AMCA 210-99.
при температуре сухого воздуха 20°C и атмосферном давлении 760 мм рт. ст.

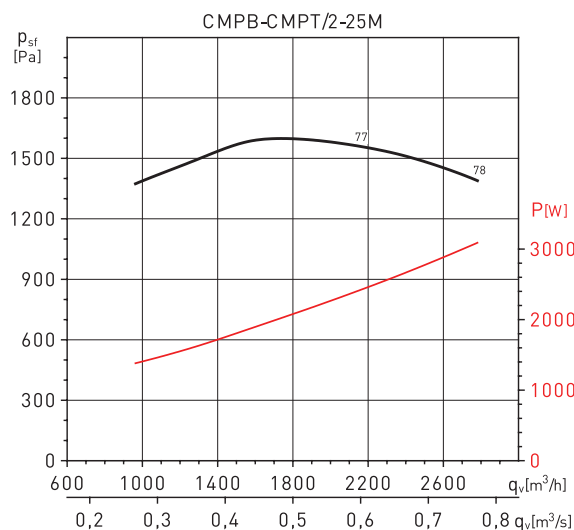
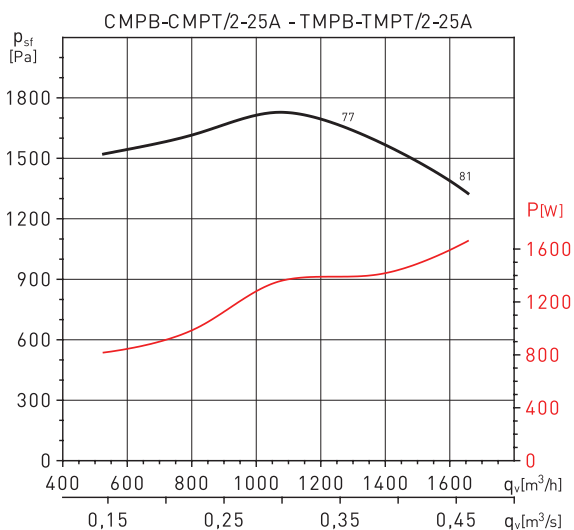
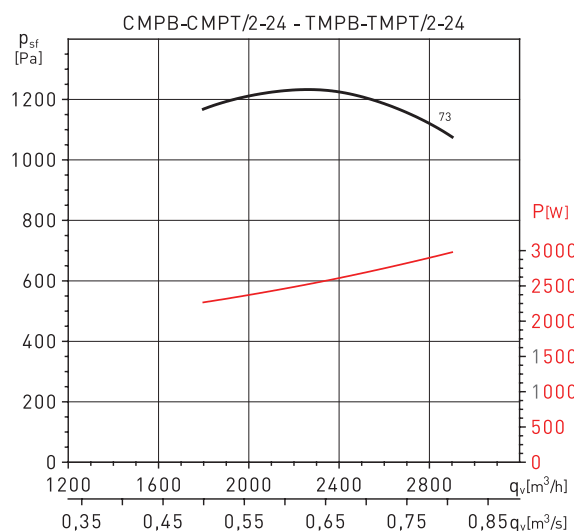
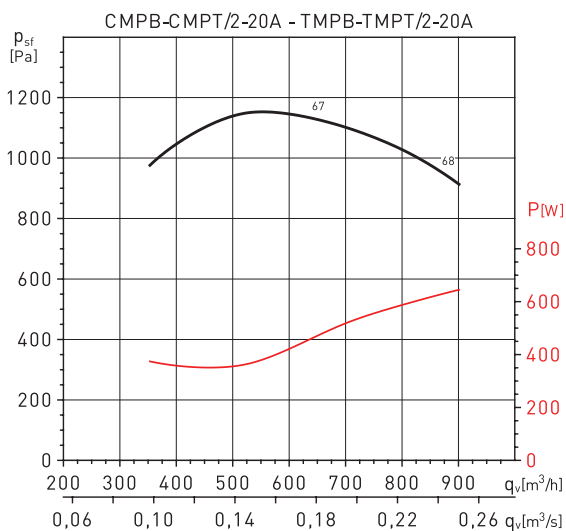
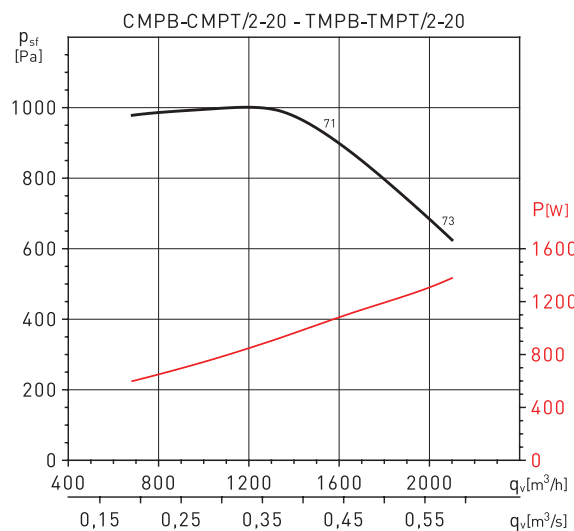
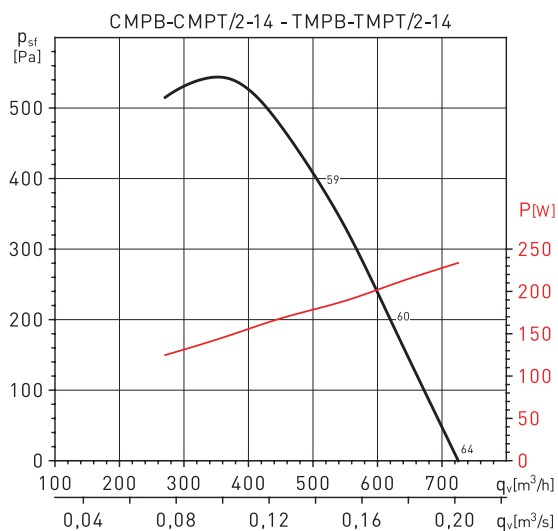

РАБОЧИЕ ХАРАКТЕРИСТИКИ

- q_v : расход воздуха в м³/ч и м³/с.
 - p_{sf} : статическое давление в Па.
 - P : потребляемая мощность в Вт.
 - На графиках приведены уровни звукового давления на расстоянии 1,5 м в дБ(А), на входе воздуха, в свободном пространстве.
 - Данные приведены: в соответствии со стандартами ISO 5801 и AMCA 210-99.
- при температуре сухого воздуха 20°C и атмосферном давлении 760 мм рт. ст.

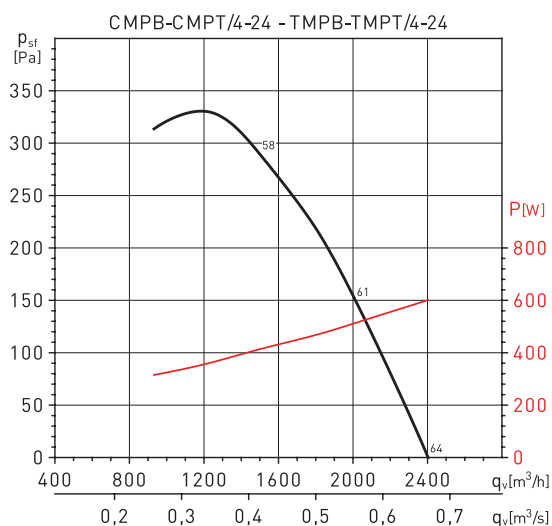
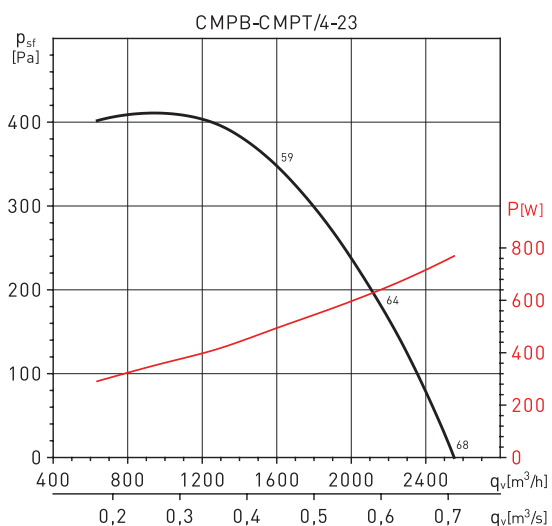
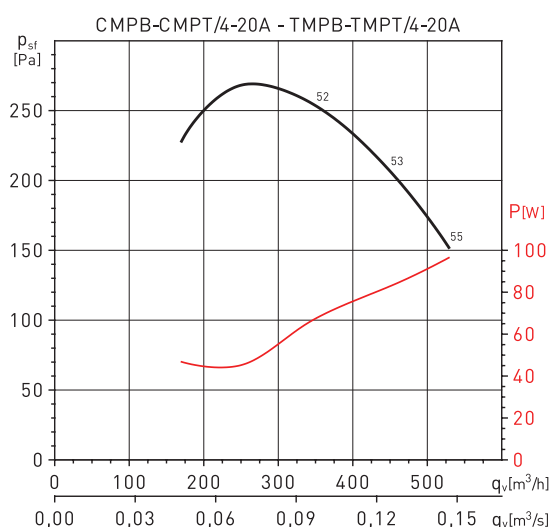
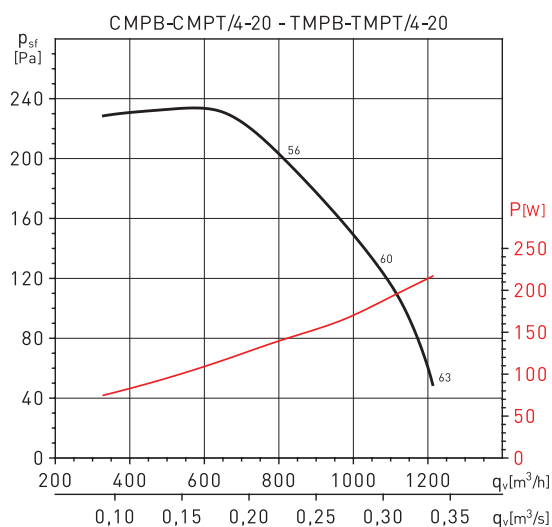
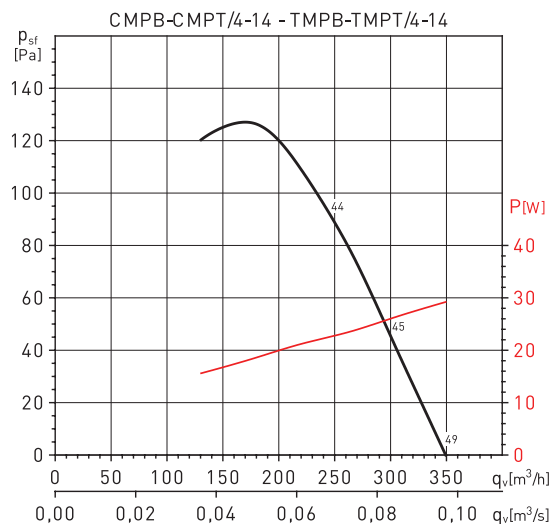
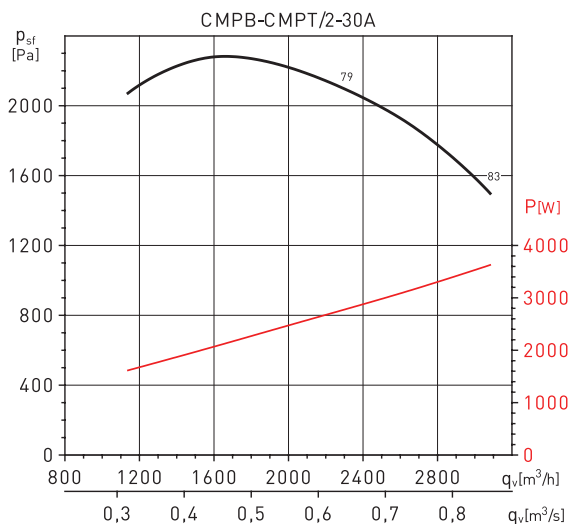

РАБОЧИЕ ХАРАКТЕРИСТИКИ

- q_v : расход воздуха в м³/ч и м³/с.
- p_{st} : статическое давление в Па.
- P: потребляемая мощность в Вт.
- На графиках приведены уровни звукового давления на расстоянии 1,5 м в дБ(A), на входе воздуха, в свободном пространстве.
- Данные приведены: в соответствии со стандартами ISO 5801 и AMCA 210-99.
при температуре сухого воздуха 20°C и атмосферном давлении 760 мм рт. ст.

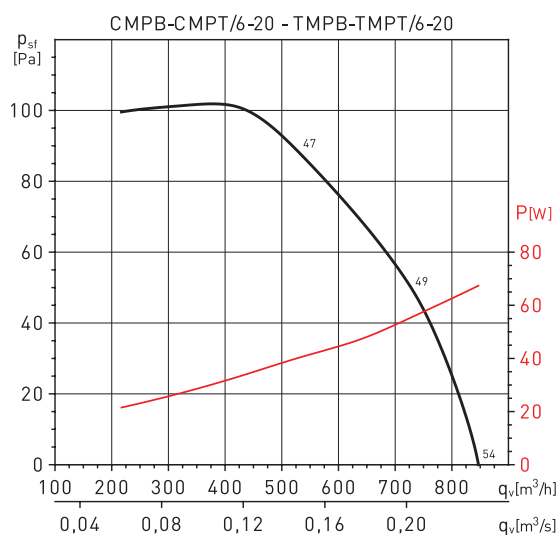
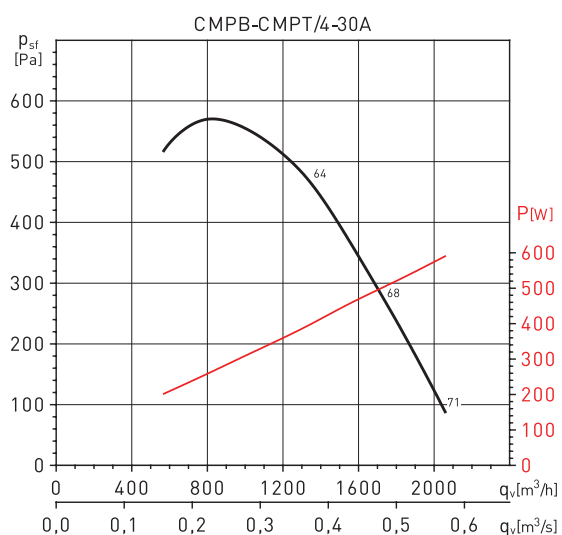
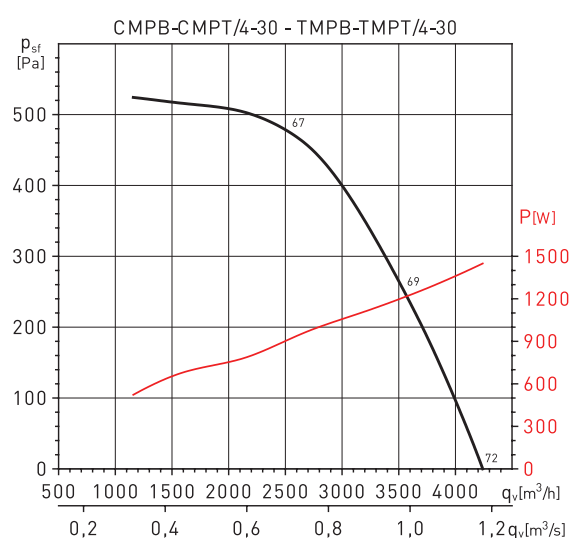
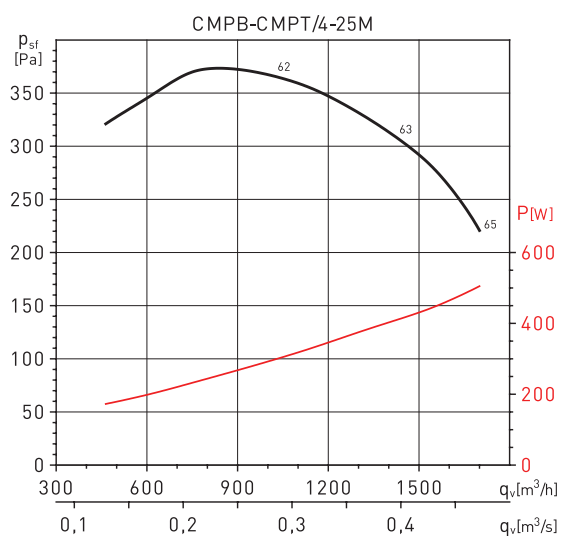
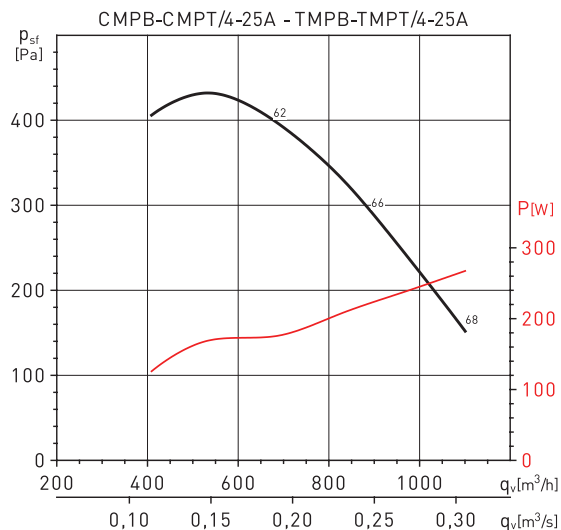
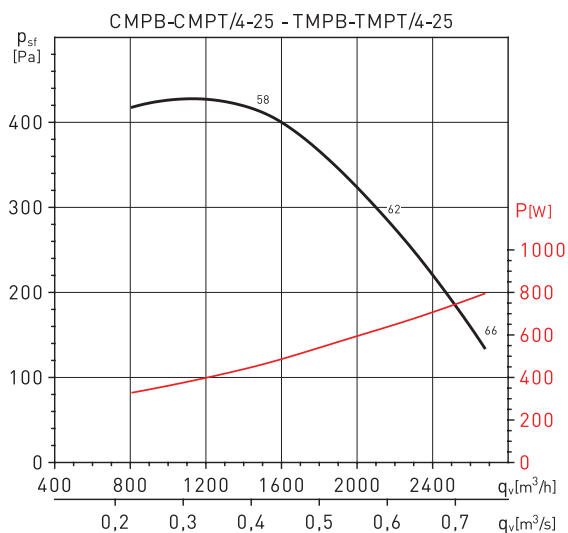

РАБОЧИЕ ХАРАКТЕРИСТИКИ

- q_v : расход воздуха в м³/ч и м³/с.
- p_{st} : статическое давление в Па.
- P : потребляемая мощность в Вт.
- На графиках приведены уровни звукового давления на расстоянии 1,5 м в дБ(A), на входе воздуха, в свободном пространстве.
- Данные приведены: в соответствии со стандартами ISO 5801 и AMCA 210-99.
при температуре сухого воздуха 20°C и атмосферном давлении 760 мм рт. ст.

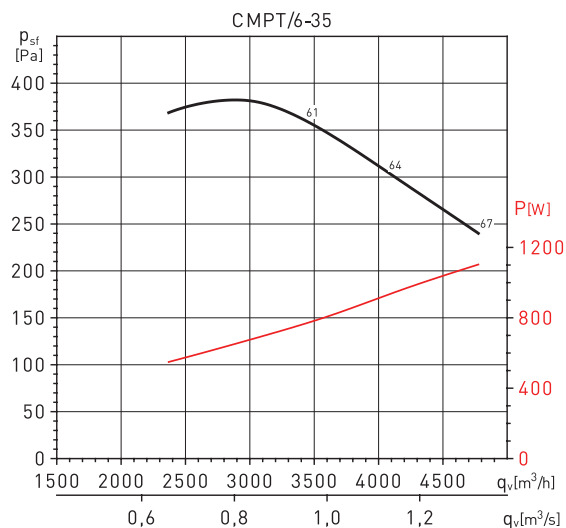
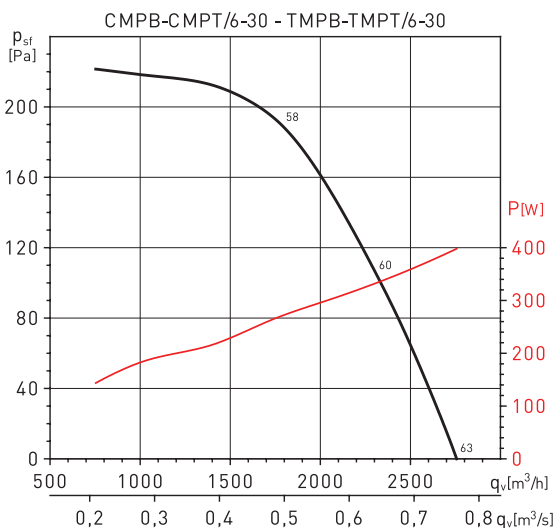
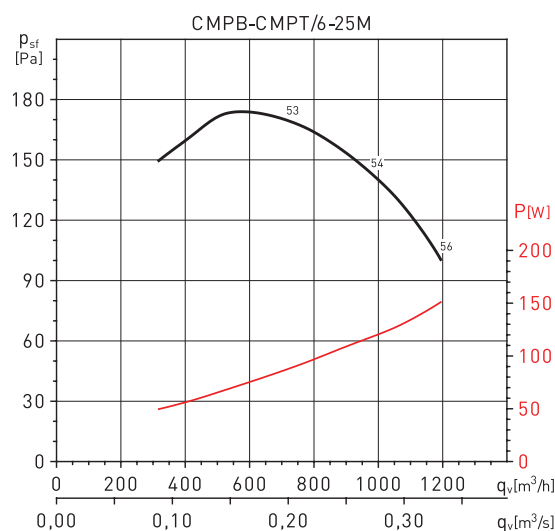
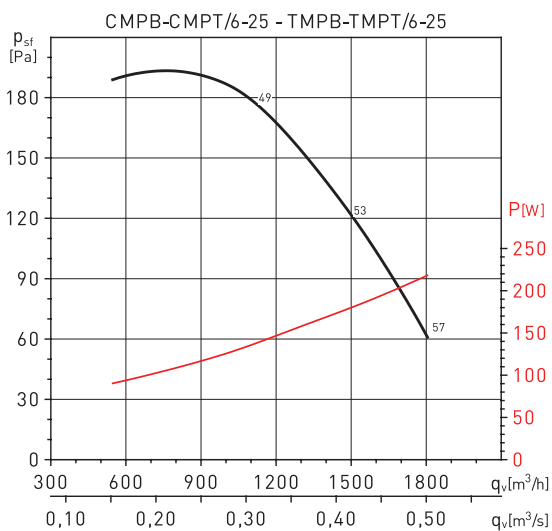
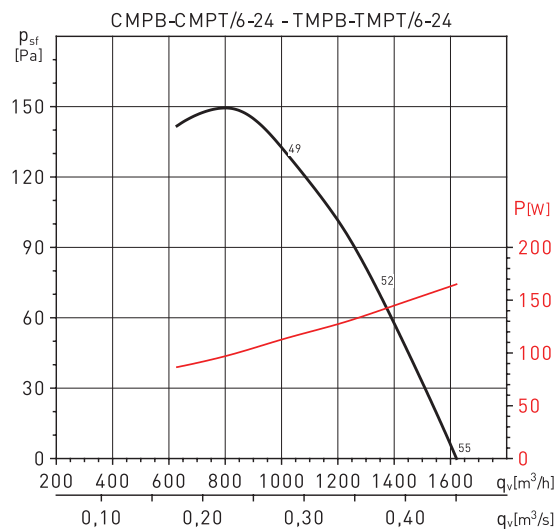
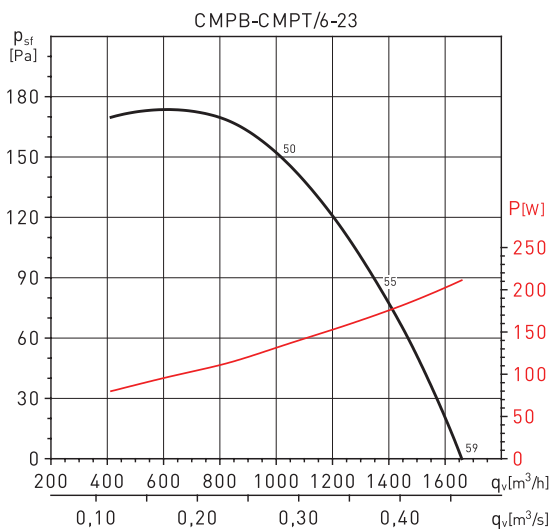

РАБОЧИЕ ХАРАКТЕРИСТИКИ

- q_v : расход воздуха в m^3/h и m^3/s .
 - p_{st} : статическое давление в Па.
 - P: потребляемая мощность в Вт.
 - На графиках приведены уровни звукового давления на расстоянии 1,5 м в дБ(A), на входе воздуха, в свободном пространстве.
 - Данные приведены: в соответствии со стандартами ISO 5801 и AMCA 210-99.
- при температуре сухого воздуха 20°C и атмосферном давлении 760 мм рт. ст.

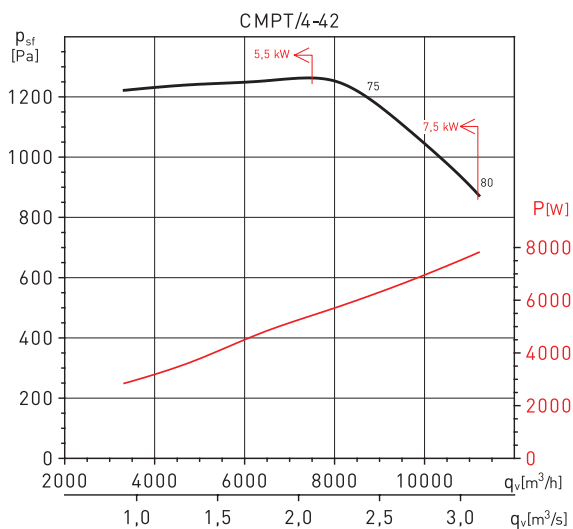
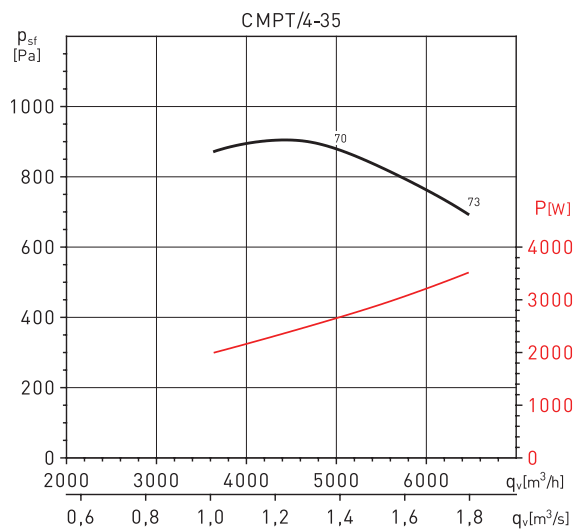
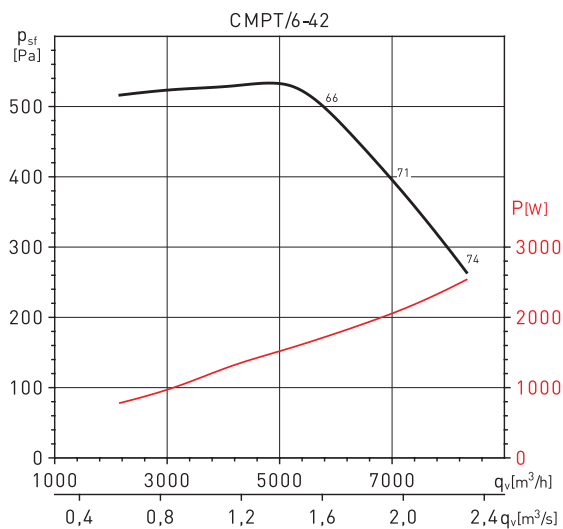

РАБОЧИЕ ХАРАКТЕРИСТИКИ

- q_v : расход воздуха в м³/ч и м³/с.
- p_{sf} : статическое давление в Па.
- P: потребляемая мощность в Вт.
- На графиках приведены уровни звукового давления на расстоянии 1,5 м в дБ(A), на входе воздуха, в свободном пространстве.
- Данные приведены:
 - в соответствии со стандартами ISO 5801 и AMCA 210-99.
 - при температуре сухого воздуха 20°C и атмосферном давлении 760 мм рт. ст.

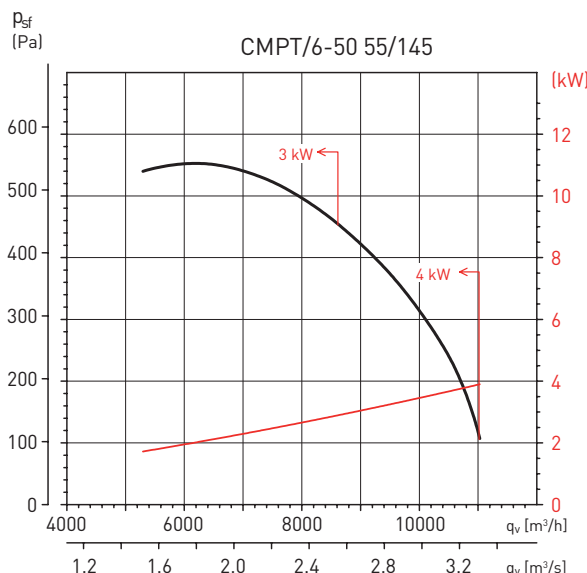
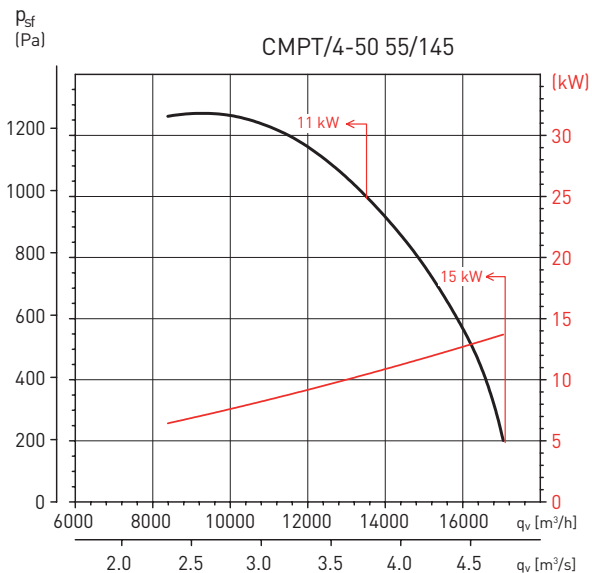
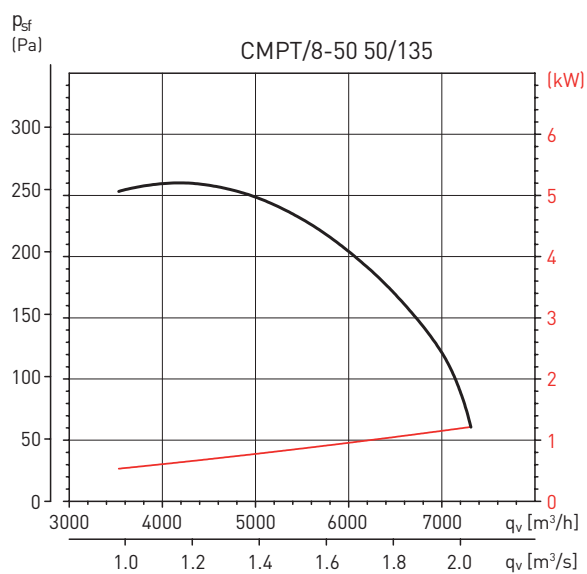
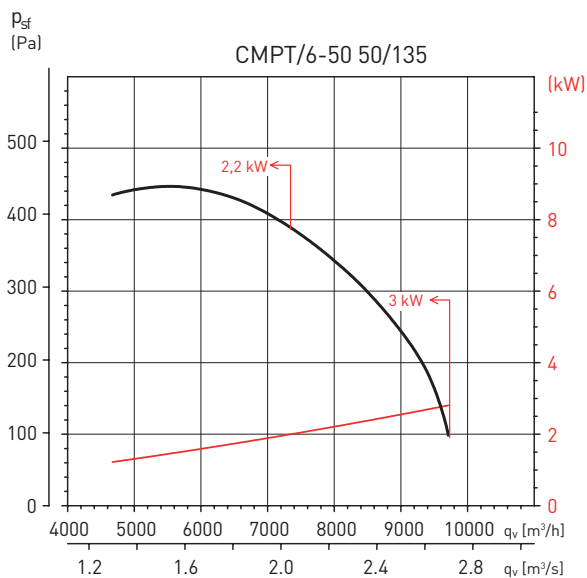
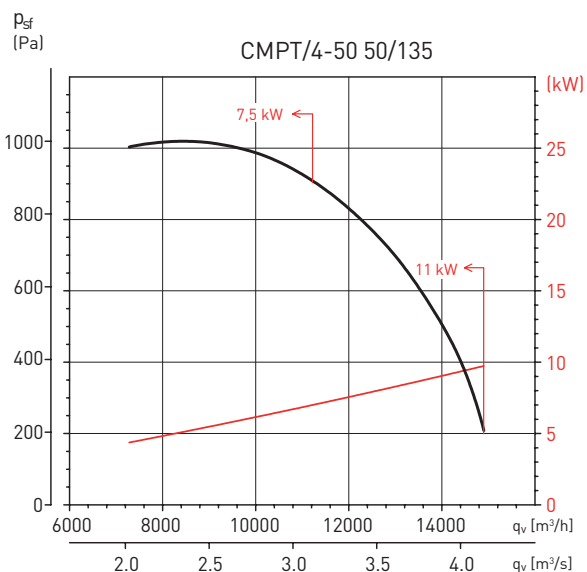

РАБОЧИЕ ХАРАКТЕРИСТИКИ

- q_v : расход воздуха в m^3/h и m^3/s .
- p_{st} : статическое давление в Па.
- P: потребляемая мощность в Вт.
- На графиках приведены уровни звукового давления на расстоянии 1,5 м в дБ(A), на входе воздуха, в свободном пространстве.
- Данные приведены:
 - в соответствии со стандартами ISO 5801 и AMCA 210-99.
 - при температуре сухого воздуха 20°C и атмосферном давлении 760 мм рт. ст.

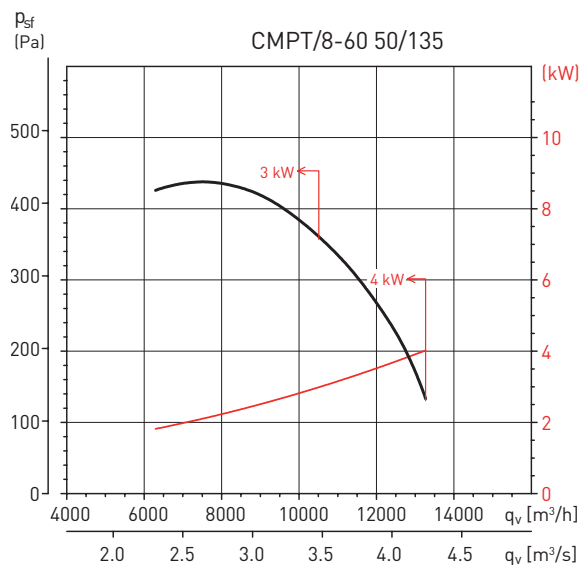
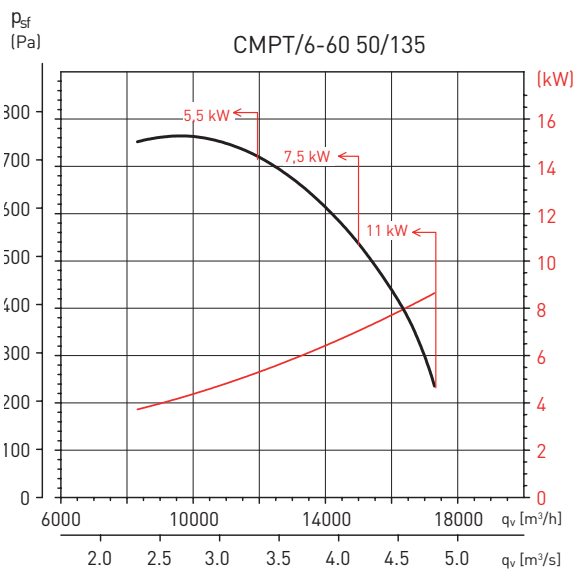
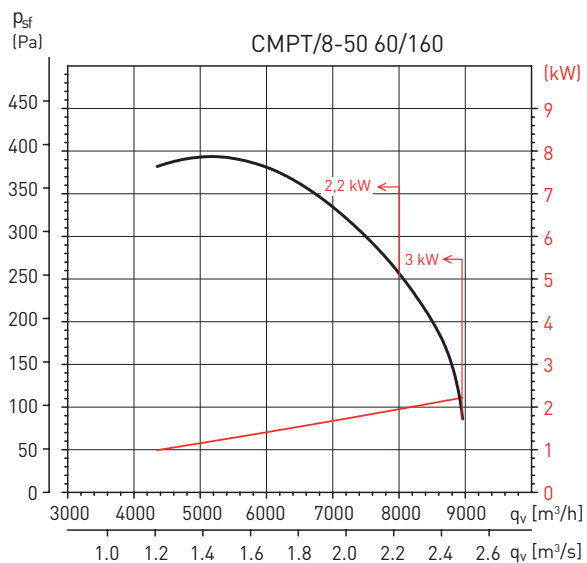
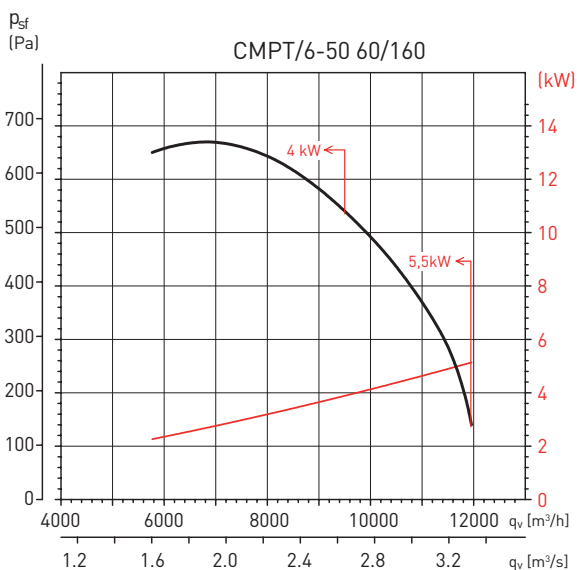
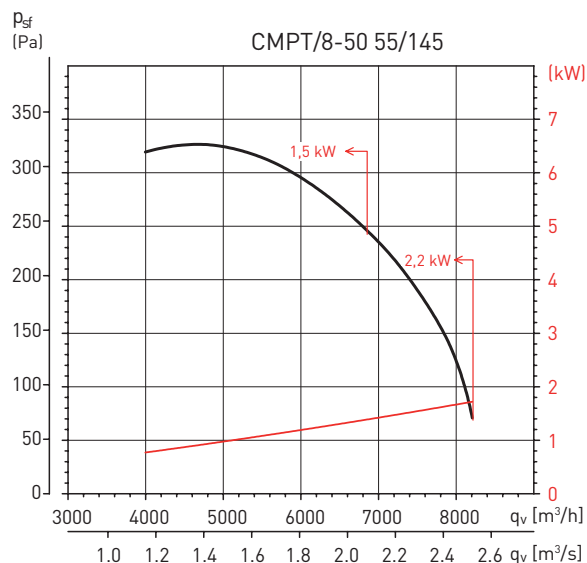

РАБОЧИЕ ХАРАКТЕРИСТИКИ

- q_v : расход воздуха в м³/ч и м³/с.
- p_{sf} : статическое давление в Па.
- P: потребляемая мощность в Вт.
- На графиках приведены уровни звукового давления на расстоянии 1,5 м в дБ(A), на входе воздуха, в свободном пространстве.
- Данные приведены:
 - в соответствии со стандартами ISO 5801 и AMCA 210-99.
 - при температуре сухого воздуха 20°C и атмосферном давлении 760 мм рт. ст.

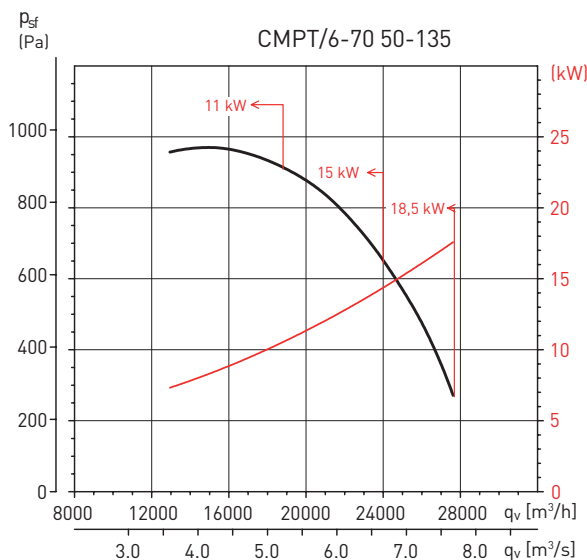
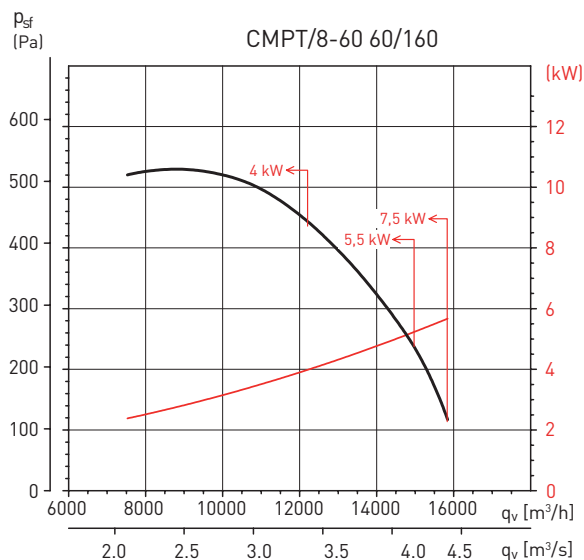
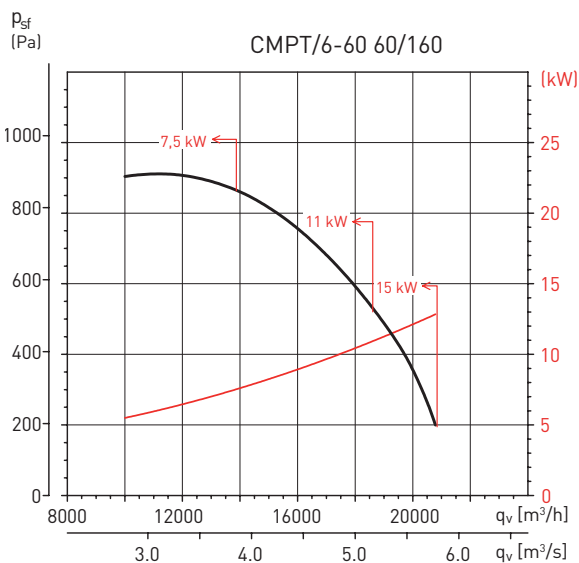
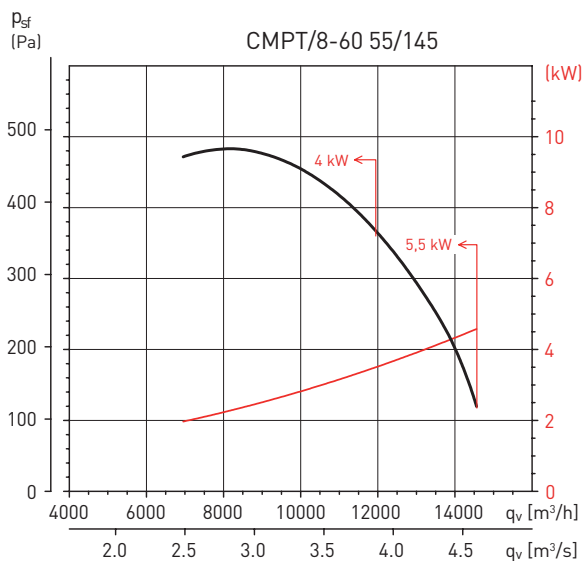
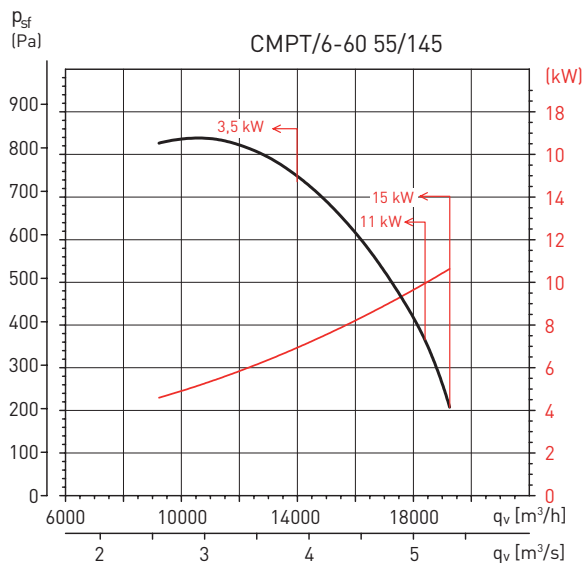

РАБОЧИЕ ХАРАКТЕРИСТИКИ

- q_v : расход воздуха в м³/ч и м³/с.
- p_{sf} : статическое давление в Па.
- P: потребляемая мощность в Вт.
- На графиках приведены уровни звукового давления на расстоянии 1,5 м в дБ(A), на входе воздуха, в свободном пространстве.
- Данные приведены:
 - в соответствии со стандартами ISO 5801 и AMCA 210-99.
 - при температуре сухого воздуха 20°C и атмосферном давлении 760 мм рт. ст.

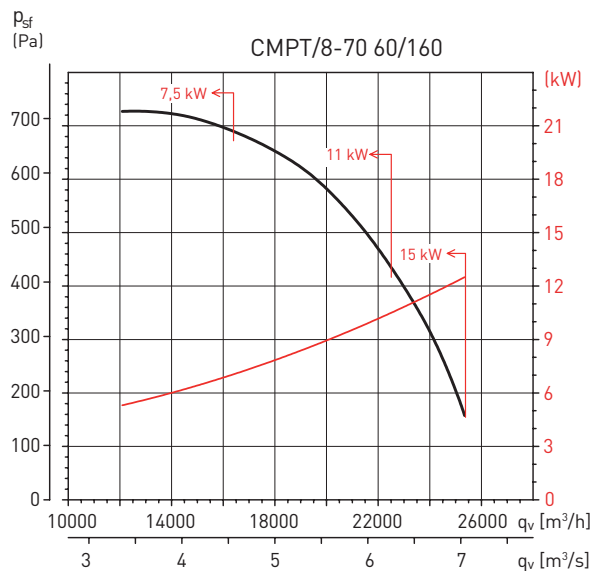
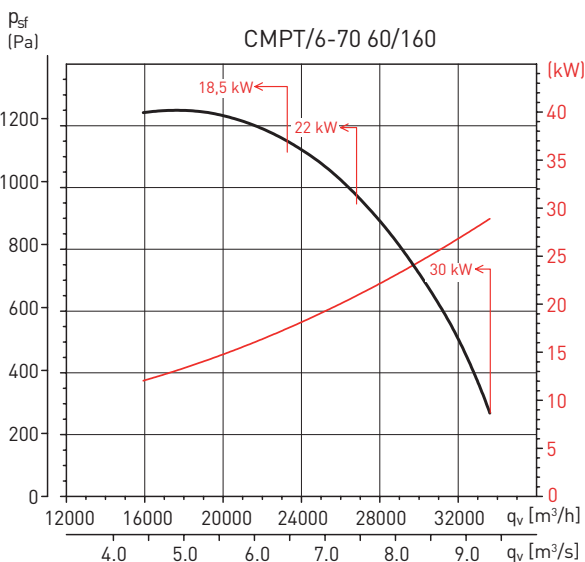
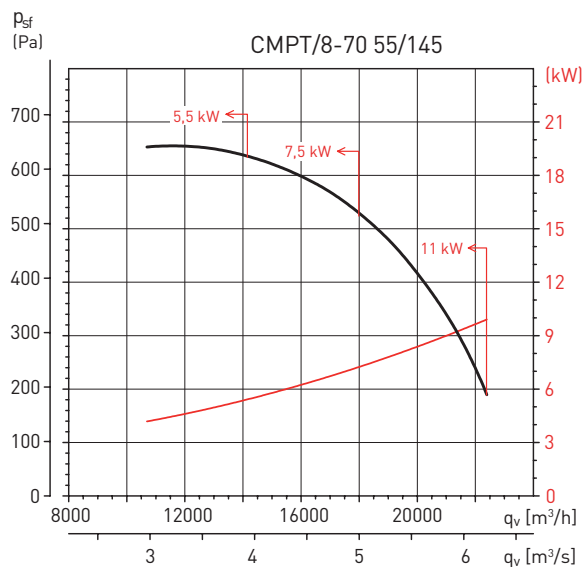
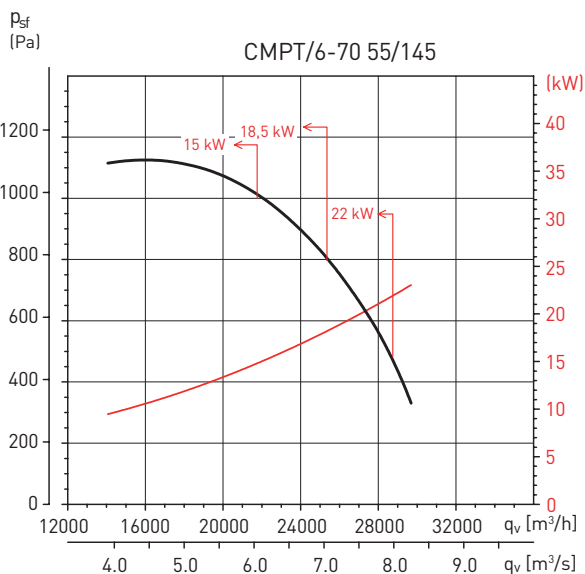
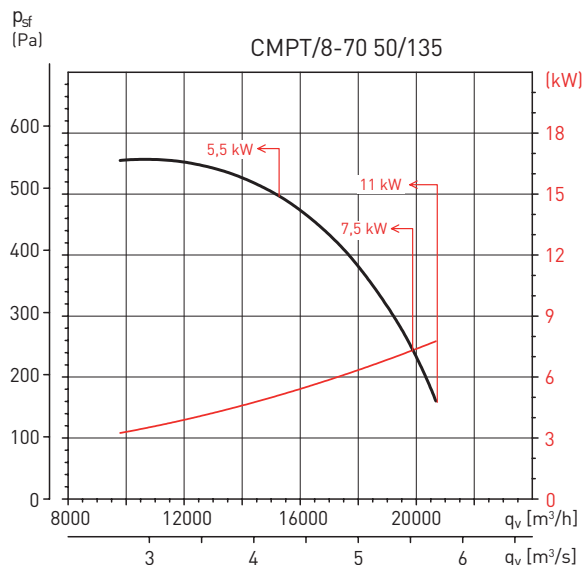

РАЗМЕРЫ СМРВ-СМРТ (мм)

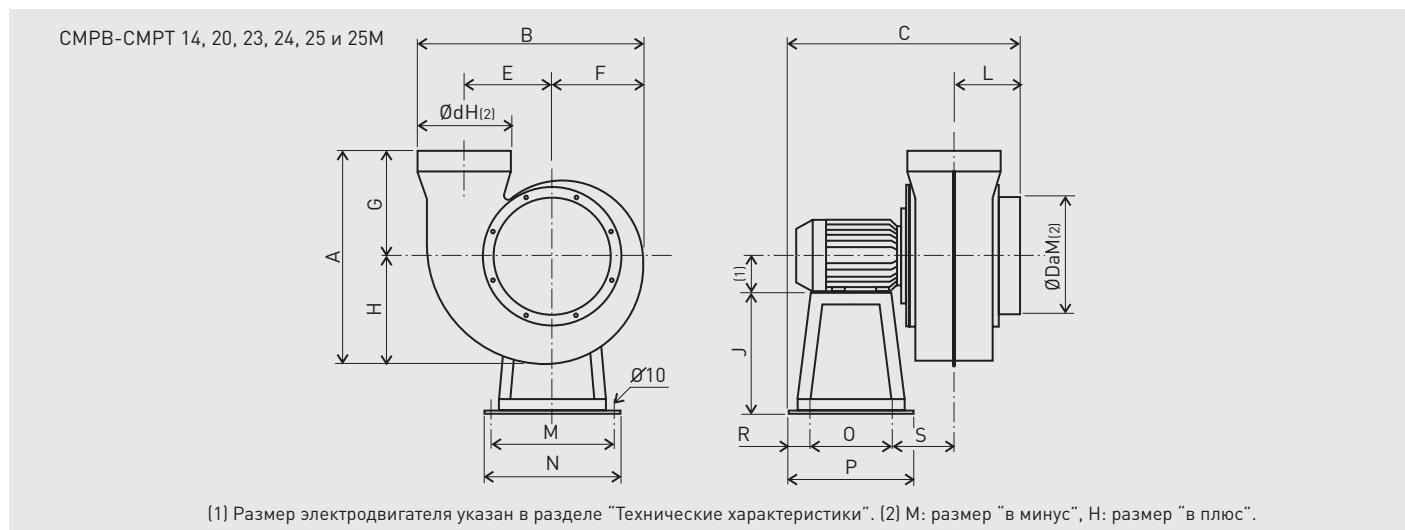

Модель	A	B	C	Da	E	F	G	H	J	L	M	N	O	P	R	S	a	b	d
СМРВ-СМРТ 14	325	284	332	125	103	118	189	136	130	87	175	200	130	200	35	80	-	-	125
СМРВ-СМРТ 20	501	418	420	200	148	170	300	201	200	120	215	240	170	240	35	95	-	-	200
СМРВ-СМРТ 23	456	485	505	250	183	202	220	236	250	145	255	280	175	280	53	132	-	-	200
СМРВ-СМРТ 24	570	520	487	250	185	210	320	250	250	129	255	280	175	280	53	130	-	-	250
СМРВ-СМРТ 25	570	520	487	250	185	210	320	250	250	129	255	280	175	280	53	130	-	-	250
СМРВ-СМРТ 25М	456	485	505	250	183	202	220	236	250	145	255	280	175	280	53	132	-	-	200

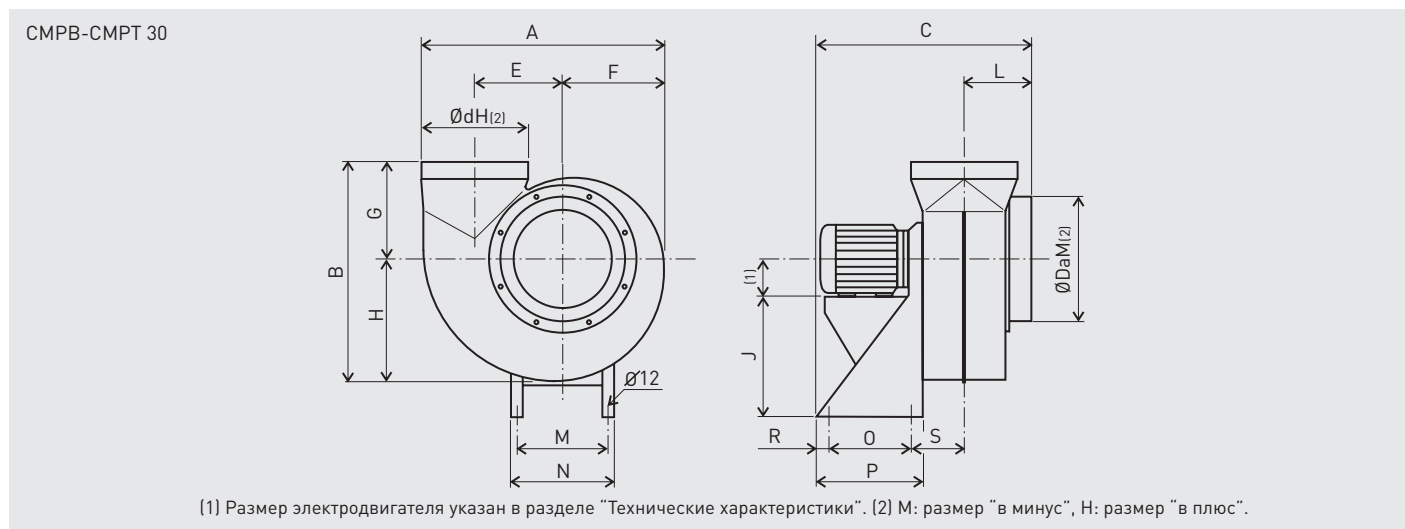

Модель	A	B	C	Da	E	F	G	H	J	L	M	N	O	P	R	S	a	b	d
СМРВ-СМРТ 30	598	545	565	315	222	251	245	300	310	185	234	260	175	275	50	155	-	-	250

РАЗМЕРЫ СМРВ-СМРТ (мм)

СМРВ-СМРТ 20А и 25А

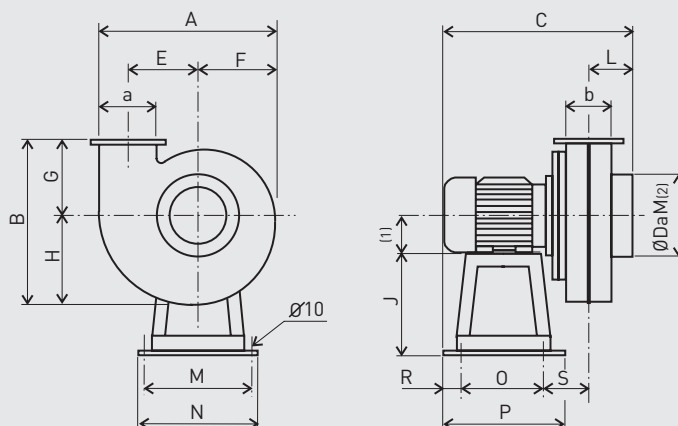

(1) Размер электродвигателя указан в разделе "Технические характеристики". (2) М: размер "в минус".

Модель	A	B	C	Da	E	F	G	H	J	L	M	N	O	P	R	S	a	b	d
СМРВ-СМРТ 20А	349	325	370	160	140	157	148	177	200	85	215	240	170	240	35	80	105	90	-
СМРВ-СМРТ 25А	433	394	444	160	175	193	175	219	250	104	255	280	175	280	53	112	130	115	-

СМРВ-СМРТ 30а и 35, СМРТ 42

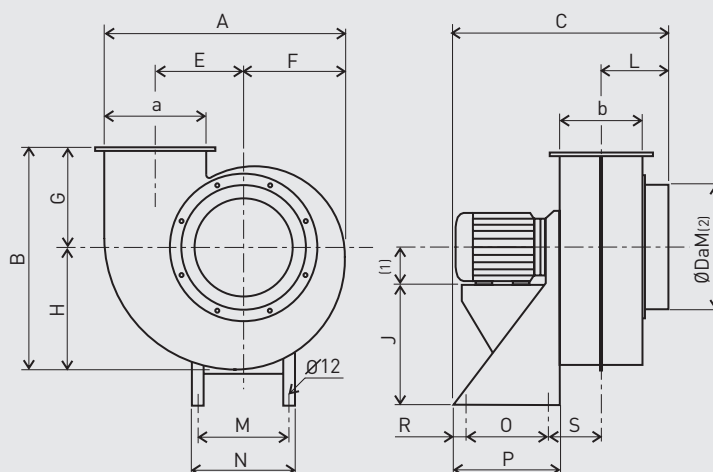

(1) Размер электродвигателя указан в разделе "Технические характеристики". (2) М: размер "в минус".

Модель	A	B	C	Da	E	F	G	H	J	L	M	N	O	P	R	S	a	b	d
СМРВ-СМРТ 30А	525	494	510	200	211	237	225	269	310	155	234	260	175	275	50	130	155	140	-
СМРВ-СМРТ 35	696	626	660	355	259	297	275	353	320	210	285	380	200	300	50	170	280	225	-
СМРТ 42	835	724	810	400	310	357	300	424	410	245	315	350	250	350	50	197	335	270	-

РАЗМЕРЫ СМРТ (мм)

СМРТ 50, 60 и 70

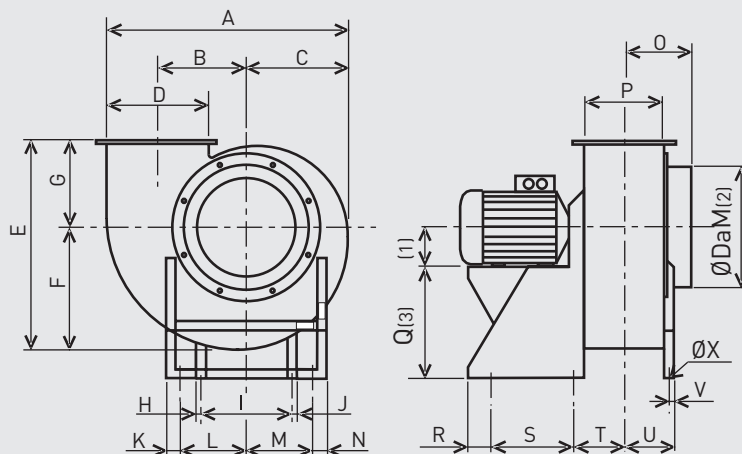

(1) Размер электродвигателя указан в разделе "Технические характеристики". (2) М: размер "в минус". (3) Размер различается для версий RD/LG270.

Модель	A	B	C	D	E	F	G	H	I	J	K	L	M	N	O	P	Q	R	S	T	U	V	X	Da
СМРТ 50	993	370	423	400	861	503	358	20	380	20	60	275	275	60	280	320	470	60	360	231	201	20	14	500
СМРТ 60	1191	444	507	480	1029	603	426	25	450	25	60	355	355	60	325	385	540	60	360	270	250	25	14	600
СМРТ 70	1387	518	483	560	1193	701	492	25	520	25	70	385	385	70	365	450	700	70	350	310	285	25	14	700

РАЗМЕРЫ ТМРВ/ТМРТ (мм)

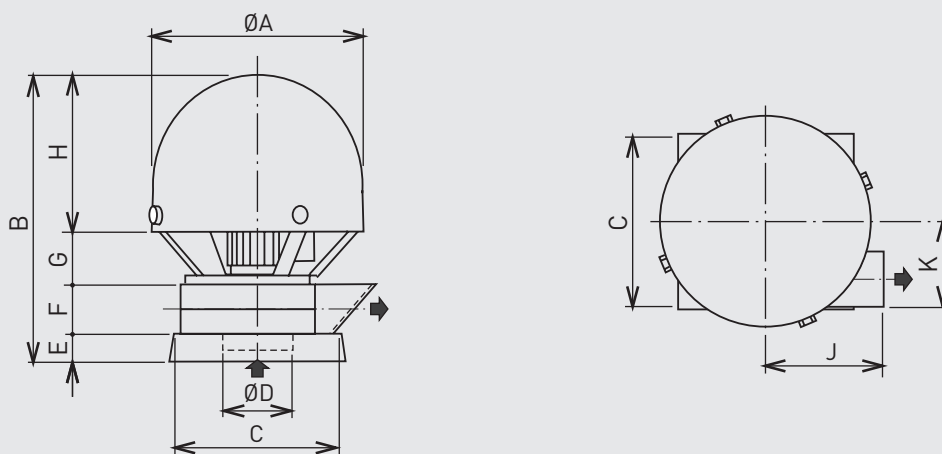

Модель	A	B	C*	D	E	F	G	H	J	K
ТМРВ/ТМРТ 14	378	512	293	125	50	89	93	280	210	153
ТМРВ/ТМРТ 20	385	650	391	200	50	136	104	360	292	235
ТМРВ/ТМРТ 24	385	675	491	250	50	166	99	360	351	290
ТМРВ/ТМРТ 25	385	675	491	250	50	166	99	360	351	290
ТМРВ/ТМРТ 30	385	725	602	315	50	202	113	360	424	347
ТМРВ/ТМРТ 20А	385	605	391	160	50	94	104	360	253	200
ТМРВ/ТМРТ 25А	385	629	491	160	50	120	99	360	310	247

* Внутренний размер.

ДОПОЛНИТЕЛЬНЫЕ ПРИНАДЛЕЖНОСТИ - СМРВ / СМРТ

НА ВХОДЕ ВОЗДУХА

Модель	Диаметр Ø	Защита электродвигателя	Гибкий соединитель	Круглый дроссель-клапан	Шумоглушитель	Защитная решетка
СМРВ-СМРТ14	125	СМР-14	MFP-125-N	CARP-125-N	SILP-125	DEF.CIR 12
СМРВ-СМРТ20А	160	СМР-20	MFP-160-N	CARP-160-N	SILP-160	DEF.CIR 16
СМРВ-СМРТ25А	160	СМР-25	MFP-160-N	CARP-160-N	SILP-160	DEF.CIR 16
СМРВ-СМРТ30А	200	СМР-30	MFP-200-N	CARP-200-N	SILP-200	DEF.CIR 20
СМРВ-СМРТ20	200	СМР-20	MFP-200-N	CARP-200-N	SILP-200	DEF.CIR 20
СМРВ-СМРТ23	250	СМР-25	MFP-250-N	CARP-250-N	SILP-250	DEF.CIR 25
СМРВ-СМРТ24	250	СМР-25	MFP-250-N	CARP-250-N	SILP-250	DEF.CIR 25
СМРВ-СМРТ25	250	СМР-25	MFP-250-N	CARP-250-N	SILP-250	DEF.CIR 25
СМРВ-СМРТ25М	250	СМР-25	MFP-250-N	CARP-250-N	SILP-250	DEF.CIR 25
СМРВ-СМРТ30	315	СМР-30	MFP-315-N	CARP-315-N	SILP-315	DEF.CIR 30
СМРВ-СМРТ35	355	СМР-35	MFP-355-N	CARP-355-N	SILP-355	DEF.CIR 35
СМРТ42	400	СМР-42	MFP-400-N	CARP-400-N	SILP-400	DEF.CIR 40
СМРТ50	500	СМР-50	MFP-500-N	-	SILP-500	DEF.CIR 50
СМРТ60	600	СМР-60	MFP-600-N	-	-	DEF.CIR 60
СМРТ70	700	СМР-70	MFP-700-N	-	-	DEF.CIR 70

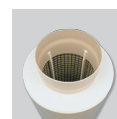
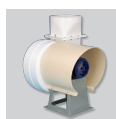

НА ВХОДЕ ВОЗДУХА

Модель	Диаметр Ø	Переход с прямоуг. сечения на круглое	Круглая защитная решетка	Прямоуг. защитная решетка	Патрубок с защитой от дождя	Круглый дроссель-клапан	Шумоглушитель
СМРТ14	125	-	APP-125-N	-	СТР-125-N	CARP-125-N	SILP-125
СМРТ20А	105x90*	АСР-20А-Н	-	APR-20А	СТР-160-Н (+ АСР-20А-Н)	CARP-160-Н (+ АСР-20А-Н)**	SILP-160-Н (+ АСР-20А-Н)**
СМРТ25А	130x115*	АСР-25А-Н	-	APR-25А	СТР-160-Н (+АСР-25А-Н)	CARP-160-Н (+АСР-25А-Н)**	SILP-160-Н (+АСР-25А-Н)**
СМРТ30А	155x140*	АСР-30А-Н	-	APR-30А	СТР-200-Н (+АСР-30А-Н)	CARP-200-Н (+АСР-30А-Н)**	SILP-200-Н (+АСР-30А-Н)**
СМРТ20	200	-	APP-200-N	-	СТР-200-N	CARP-200-N	SILP-200
СМРТ23	200	-	APP-200-N	-	СТР-200-N	CARP-200-N	SILP-200
СМРТ24	250	-	APP-250-N	-	СТР-250-N	CARP-250-N	SILP-250
СМРТ25	250	-	APP-250-N	-	СТР-250-N	CARP-250-N	SILP-250
СМРТ25М	200	-	APP-200-N	-	СТР-200-N	CARP-200-N	SILP-200
СМРТ30	250	-	APP-250-N	-	СТР-250-N	CARP-250-N	SILP-250
СМРТ35	280x225*	АСР-35-Н	-	APR-35	СТР-400-Н (+ REP-400/355 + АСР-35-Н)	CARP-400-Н (+ REP-400/355 + АСР-35-Н)**	SILP-355 (+ АСР-35-Н)**
СМРТ42	335x270*	АСР-42-Н	-	APR-42	СТР-400-Н (+ АСР-42-Н)	CARP-400-Н (+ АСР-42-Н)**	SILP-400 (+ АСР-42-Н)**
СМРТ50	400x320*	АСР-50-Н	-	APR-50	СТР-500-Н (+ АСР-50-Н)	-	SILP-500 (+ АСР-50-Н)**
СМРТ60	480x385*	АСР-60-Н	-	APR-60	-	-	-
СМРТ70	560x450*	АСР-70-Н	-	APR-70	-	-	-

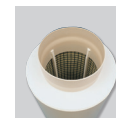
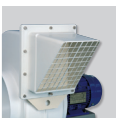
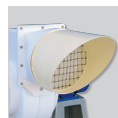
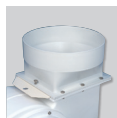

* Прямоугольный патрубок на выходе воздуха (а x b).

** Для подсоединения детали требуется переход с прямоугольного сечения на круглое.

ДОПОЛНИТЕЛЬНЫЕ ПРИНАДЛЕЖНОСТИ - ТМРВ / ТМРТ

Модель	Диаметр Ø	Гибкий соединитель	Шумоглушитель	Круглый дроссель клапан
ТМРТ14	125	MFP-125-N	-	CARP-125-N
ТМРТ20А	160	MFP-160-N	SILP-160	-
ТМРТ25А	160	MFP-160-N	SILP-160	-
ТМРТ20	200	MFP-200-N	SILP-200	CARP-200-N
ТМРТ24	250	MFP-250-N	SILP-250	CARP-250-N
ТМРТ25	250	MFP-250-N	SILP-250	CARP-250-N
ТМРТ30	315	MFP-315-N	SILP-315	CARP-315-N

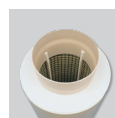

ДОПОЛНИТЕЛЬНЫЕ ПРИНАДЛЕЖНОСТИ

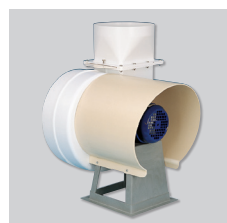

Для моделей от СМРТ-14 до 42.



Для моделей от СМРТ-50 до 70.

СМР
Защита
электродвигателя



DEF-CIR
Защитная решетка.
Устанавливается на входе
воздуха в вентилятор.
Предотвращает попадание
внутри вентилятора посторонних
предметов.

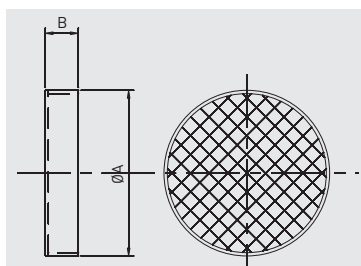

Модель	A	B
DEF.CIR 12	125	50
DEF.CIR 16	160	50
DEF.CIR 20	200	50
DEF.CIR 25	250	50
DEF.CIR 30	315	55
DEF.CIR 35	355	80
DEF.CIR 40	400	90
DEF.CIR 50	500	130
DEF.CIR 60	600	130
DEF.CIR 70	700	130

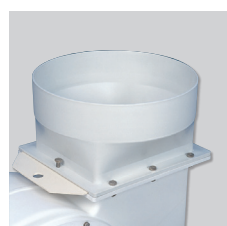

АСР-N
Переход с прямоугольного
сечения на круглое.
Оборудован шибером для
регулирования расхода
воздуха.

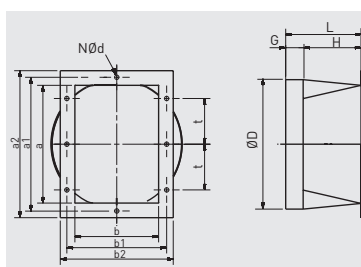

Модель	a	b	a1	b1	a2	b2	t	N	d	D	G	H	L
АСР-20А-N	105	90	130	120	150	140	90	6	9	160	40	80	120
АСР-25А-N	130	115	160	160	180	180	80	8	7	160	50	70	120
АСР-30А-N	155	140	200	186	221	210	100/93	8	9	200	50	215	265
АСР-35-N	280	225	326	275	356	305	100	12	9	355	60	150	210
АСР-42-N	335	270	381	322	421	362	100	14	9	400	70	160	230
АСР-50-N	400	320	456	386	496	426	100	16	9	500	70	160	230
АСР-60-N	480	385	536	455	586	505	100	16	9	600	70	390	460
АСР-70-N	560	450	616	520	666	570	100	16	11	700	70	390	460

ДОПОЛНИТЕЛЬНЫЕ ПРИНАДЛЕЖНОСТИ

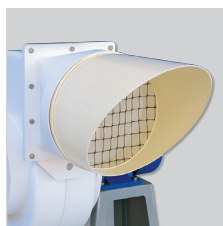

APP-N
Круглая защитная решетка на нагнетании.

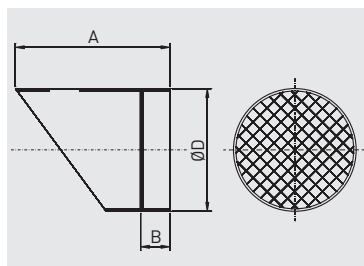

Модель	A	B	D
APP-125-N	185	45	125
APP-200-N	280	55	200
APP-250-N	315	60	250

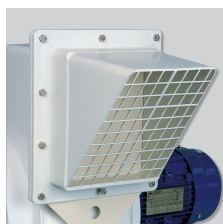

APR-A
Прямоугольная защитная решетка на нагнетании, оборудована шибером для регулирования расхода воздуха.

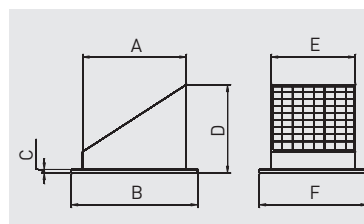

Модель	A	B	C	D	E	F
APR-20A	110	150	8	130	100	140
APR-25A	135	180	8	150	120	180
APR-30A	165	221	8	170	135	210
APR-35	292	356	10	249	237	305
APR-42	340	421	8	245	280	362
APR-50	410	496	8	285	330	426
APR-60	490	586	8	330	395	505
APR-70	570	666	8	380	460	570

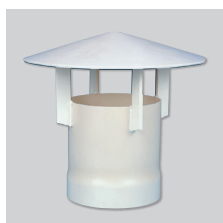

СТР-N
Патрубок с защитой от дождя.

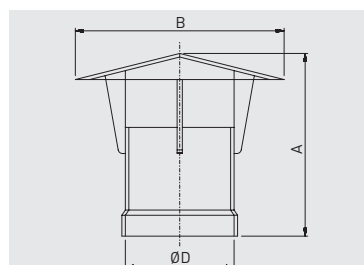

Модель	A	B	D
СТР-125-N	300	280	125
СТР-160-N	310	300	160
СТР-200-N	335	400	200
СТР-250-N	420	480	250
СТР-355-N	415	600	355
СТР-400-N	565	750	400
СТР-500-N	735	980	500



REP-400/355
Пластиковый переход.

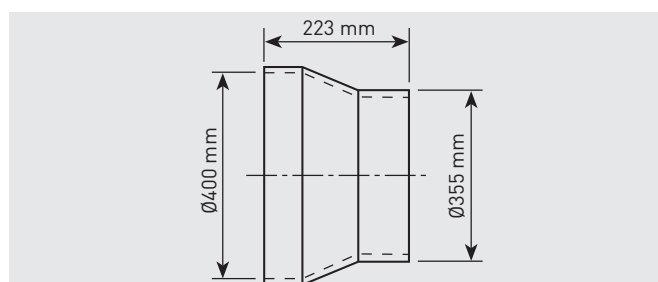

ДОПОЛНИТЕЛЬНЫЕ ПРИНАДЛЕЖНОСТИ

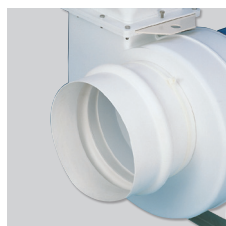

MFP-N
Гибкий
соединитель.

Модель	Ø (мм)
MFP-125-N	125
MFP-160-N	160
MFP-200-N	200
MFP-250-N	250
MFP-315-N	315

Модель	Ø (мм)
MFP-355-N	355
MFP-400-N	400
MFP-500-N	500
MFP-600-N	600
MFP-700-N	700



CARP-N
Круглый дроссель
клапан с ручной
регулировкой.

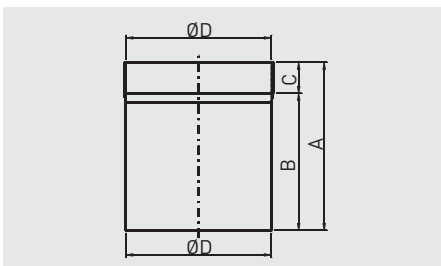

Модель	A	B	C	D
CARP-125-N	190	150	40	125
CARP-160-N	240	190	50	160
CARP-200-N	240	190	50	200
CARP-250-N	300	250	50	250
CARP-355-N	400	340	60	355
CARP-400-N	450	390	60	400

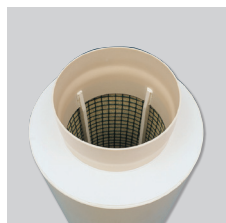

SILP
Шумоглушитель.
Для установки
на входе или
выходе воздуха из
вентилятора.

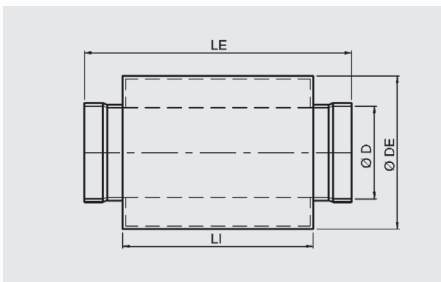

Модель	D	DE	LI	LE
SILP-125	125	250	500	700
SILP-160	160	315	500	700
SILP-200	200	355	500	700
SILP-250	250	400	500	700
SILP-315	315	500	750	950
SILP-355	355	600	750	950
SILP-400	400	700	1000	1200
SILP-500	500	800	1000	1200

Снижение уровня шума (дБ(A))								
Модель	63 Гц	125 Гц	250 Гц	500 Гц	1 кГц	2 кГц	4 кГц	8 кГц
SILP-125	-	1	4	8	13	12	7	4
SILP-160	-	1	4	8	13	12	7	4
SILP-200	1	2	5	9	13	12	7	5
SILP-250	3	2	6	10	13	12	8	6
SILP-315	2	3	7	10	13	12	9	9
SILP-355	2	3	8	11	14	11	7	8
SILP-400	3	3	8	11	14	11	7	7
SILP-500	2	4	9	12	18	13	7	7

ХИМИЧЕСКАЯ УСТОЙЧИВОСТЬ ПОЛИПРОПИЛЕНА (PP) И ПОЛИВИНИЛХЛОРИДА (PVC)

(+) = устойчив; (0) = частично устойчив; (-) = неустойчив.

Вещество	Формула	Концентрация/состояние	Температура (°C)	PVC	PP
Уксусная кислота (Acetic acid)	CH ₃ COOH	Технически чистое, кристаллизованное	20 40	0 -	+ +
Ангидрид уксусной кислоты (Acetic anhydride)	(CH ₃ CO) ₂ O	Технически чистое	20 40	-	+ 0
Ацетон (Acetone)	CH ₃ -CO-CH ₃	Технически чистое	20 40	-	+ +
Аммиак (Ammonia)	NH ₃	Газообразное, технически чистое	20 40	+ +	+ +
Ацетат аммония (Ammonium acetate)	CH ₃ COONH ₄	Водный раствор	20 40	+ +	+ +
Хлорид аммония (Ammonium chloride)	NH ₄ Cl	10% водный раствор	20 40	+ +	+ +
Дигидрофосфат аммония (Ammonium dihydrogen phosphate)	NH ₄ H ₂ PO ₄	Насыщенный водный раствор	20 40	+ +	+ +
Двуфтористый аммоний (Ammonium hydrogen fluoride)	NH ₄ HF ₂	50% водный раствор	20 40	+ +	+ +
Нитрат аммония (Ammonium nitrate)	NH ₄ NO ₃	10% водный раствор	20 40	+ +	+ +
Анилин (Aniline)	C ₆ H ₅ NH ₂	Технически чистое	20	-	0
Трихлорид сурьмы (Antimony trichloride)	SbCl ₃	90% водный раствор	20 40	+ +	+ +
Ортофосфорная кислота (Arsenic acid)	H ₃ AsO ₄	80% водный раствор	20 40	+ +	+ +
Гидроксид бария (Barium hydroxide)	Ba(OH) ₂	Насыщенный водный раствор	20 40	+ +	+ +
Гидросульфид углерода (Bisulfide of carbon)	CS ₂	Технически чистое	20	-	0
Борная кислота (Boric acid)	H ₃ BO ₃	Водный раствор	20 40	+ +	+ +
Бром (Bromine)	Br ₂	Технически чистое	20	-	-
Бутан (Butane)	C ₄ H ₁₀	Технически чистое	20	+	+
Бутандиол (Butanediol)	HO-C ₄ H ₈ -OH	10% водный раствор	20 40	+ 0	+ +
Бутанол (Butanol)	C ₄ H ₉ OH	Технически чистое	20 40	+ +	+ +
Бутилен (Butene)	C ₄ H ₈	Технически чистое	20	+	-
Гипохлорит кальция (Calcium hypochlorite)	Ca(OCl) ₂	Насыщенный водный раствор	20 40	+ +	+ +
Хлорноватая кислота (Chloric acid)	HClO ₃	10% водный раствор	20 40	+ +	-
Хлорин, молекулярный (Chlorine, molecular)	Cl ₂	Влажное (насыщенное), 97% - газообразное	20	0	-
Хлоруксусная кислота (Chloro acetic acid)	Cl ₂ CHCOOH	Технически чистое	20 40	+ +	+ +
Хлорбензол (Chloro benzene)	C ₆ H ₅ Cl	Технически чистое	20	-	+
Хлороформ (Chloroform)	CHCl ₃	Технически чистое	20	-	0
Хромовая кислота (Chromic acid)	H ₂ CrO ₄	<50% водный раствор	20 40	+ +	0 -
Дихлорбензол (Dichlorobenzene)	C ₆ H ₄ Cl ₂	Технически чистое	20	-	0
Дизельное топливо (Diesel oil)	-	-	20 40	+ +	0
Диоксан (Dioxane)	C ₄ H ₈ O ₂	Технически чистое	20 40	-	0 0
Этанол (Ethanol)	C ₂ H ₅ OH	96% технически чистое	20 40	+ +	+ +
Этилендиамин (Ethylene diamine)	C ₂ H ₈ N ₂	Технически чистое	20	0	+

Данные по совместимости приведены для справки, для окончательного подбора проконсультируйтесь со специалистом.

ХИМИЧЕСКАЯ УСТОЙЧИВОСТЬ ПОЛИПРОПИЛЕНА (PP) И ПОЛИВИНИЛХЛОРИДА (PVC)

(+) = устойчив; (0) = частично устойчив; (-) = неустойчив.

Вещество	Формула	Концентрация/состояние	Температура (°C)	PVC	PP
Фтор (Fluorine)	F2	Technically pure Технически чистое	20	0	-
Фторкремниевая кислота (Fluorosilicic acid)	H2SiF6	32% водный раствор	20 40	+ +	+ +
Формамид (Formamide)	HCONH2	Технически чистое	20 40	-	+ +
Муравьиная кислота (Formic acid)	HCOOH	<50% водный раствор	20 40	+ +	+ +
		Технически чистое	20 40	+ 0	+ 0
Бензин (Gasoline)	CnH2n+2	Без свинцовых и ароматических примесей	20 40	+ +	0
Глюкоза (Glucose)	C6H12O6	Водный раствор	20 40	+ +	+ +
Гликолиевая кислота (Glycolic acid)	CH2OHCOOH	<37% водный раствор	20	+	+
Гептан (Heptane)	C7H16	Технически чистое	20	+	+
Гексан (Hexane)	C6H14	Технически чистое	20	+	+
Соляная кислота (Hydrochloric acid)	HCL	5% водный раствор	20 40	+ +	+ +
		10% водный раствор	20 40	+ +	+ +
		<30% водный раствор	20 40	+ +	+ 0
		36% водный раствор	20 40	+ +	+ 0
		Технически чистое	20 40	+ +	+ +
Синильная кислота (Hydrocyanic acid)	HCN	Технически чистое	20 40	+ +	+ +
Фтороводородная кислота (Hydrofluoric acid)	HF	<40% водный раствор	20 40	+ 0	+ +
Водород (Hydrogen)	H2	Технически чистое	20 40	+ +	+ +
Перекись водорода (Hydrogen peroxide)	H2O2	10% водный раствор	20 40	+ +	+ +
Сероводород (Hydrogen sulfide)	H2S	Технически чистое	20 40	+ +	+ +
Молочная кислота (Lactic acid)	C3H6O3	10% водный раствор	20 40	+ 0	+ +
Малеиновая кислота (Maleic acid)	C4H4O4	Насыщенный водный раствор	20 40	+ +	+ +
Ртуть (Mercury)	Hg	Технически чистое	20 40	+ +	+ +
Метан (Methane)	CH4	Технически чистое	20	+	+
Метанол (Methanol)	CH3OH	Все	20 40	+ +	+ +
Метилэтилкетон (Methyl ethylketone)	CH3COC2H5	Технически чистое	20 40	-	+ +
Метилацетат (Methyl acetate)	CH3COOCH3	Технически чистое	20 40	-	+ +
Метиламин (Methylamine)	CH3NH2	32% водный раствор	20	0	+
Азотная кислота (Nitric acid)	HN03	6,3% водный раствор	20 40	+ +	+ +
		<40% водный раствор	20 40	+ +	0
		65% водный раствор	20 40	0 0	-
Олеум (Oleum)	H2SO4+SO3	10% раствор SO3	20	-	-

Данные по совместимости приведены для справки, для окончательного подбора проконсультируйтесь со специалистом.

ХИМИЧЕСКАЯ УСТОЙЧИВОСТЬ ПОЛИПРОПИЛЕНА (PP) И ПОЛИВИНИЛХЛОРИДА (PVC)

(+) = устойчив; (0) = частично устойчив; (-) = неустойчив.

Вещество	Формула	Концентрация/состояние	Температура (°C)	PVC	PP
Щавелевая кислота (Oxalic acid)	(COOH) ₂	Насыщенный водный раствор	20 40	+ +	+ +
Кислород (Oxygen)	O ₂	Технически чистое	20 40	+ +	+ +
Озон (Ozone)	O ₃	<2%, газообразное	20 40	+ +	0 -
Хлорная кислота (Perchloric acid)	HClO ₄	10% водный раствор	20 40	+ +	+ +
Пентоксид фосфора (Phosphor pentoxide)	P ₂ O ₅	Технически чистое	20 40	+ +	+ +
Фосфорная кислота, жидкость (Phosphoric acid, aqueous)	H ₃ PO ₄	<30% водный раствор	20 40	+ +	+ +
		50% водный раствор	20 40	+ +	+ +
		85% водный раствор	20 40	+ +	+ +
Борат калия (Potassium borate)	K ₃ B ₃ O ₃	10% водный раствор	20 40	+ +	+ +
Бромистый калий (Potassium bromide)	KBr	Водный раствор	20 40	+ +	+ +
Карбонат калия (Potassium carbonate)	K ₂ CO ₃	Насыщенный водный раствор	20 40	+ +	+ +
Сульфат калий хрома (Potassium chrome sulphate)	KCr(SO ₄) ₂	Насыщенный водный раствор	20 40	+ +	+ +
Дихромат калия (Potassium dichromate)	K ₂ Cr ₂ O ₇	Насыщенный водный раствор	20 40	+ +	+ +
Иодид калия (Potassium iodite)	KJ	Насыщенный водный раствор	20 40	+ +	+ +
Нитрат калия (Potassium nitrate)	KNO ₃	50% водный раствор	20 40	+ +	+ +
Персульфат калия (Potassium persulphate)	K ₂ S ₂ O ₈	Водный раствор	20 40	+ +	+ +
Пропан (Propane)	C ₃ H ₈	Технически чистое, жидкое	20	+	+
Пропионовая кислота (Propionic acid)	CH ₃ CH ₂ COOH	50% водный раствор	20 40	+ +	+ +
Ацетат натрия (Sodium acetate)	CH ₃ COONa	Водный раствор	20 40	+ +	+ +
Бромат натрия (Sodium bromate)	NaBrO ₃	Водный раствор	20 40	+ 0	+ 0
Бромид натрия (Sodium bromide)	NaBr	Водный раствор	20 40	+ +	+ +
Карбонат натрия (Sodium carbonate)	Na ₂ CO ₃	Насыщенный водный раствор	20 40	+ +	+ +
Дисульфид натрия (Sodium disulfite)	Na ₂ S ₂ O ₅	Водный раствор	20 40	+ +	+ +
Дитионит натрия (Sodium dithionite)	Na ₂ S ₂ O ₄	<10% водный раствор	20 40	+ +	+ +
Фторид натрия (Sodium fluoride)	NaF	Насыщенный водный раствор	20 40	+ +	+ +
Гидрокарбонат натрия (Sodium hydrogencarbonate)	NaHCO ₃	Насыщенный водный раствор	20 40	+ +	+ +
Гидросульфид натрия (Sodium hydrogensulfide)	NaHSO ₃	Водный раствор	20 40	+ 0	+ +
Гидроксид натрия (Sodium hydroxide)	NaOH	<10% водный раствор	20 40	+ +	+ +
Иодид натрия (Sodium iodide)	NaI	Водный раствор	20 40	+ +	+ +
Нитрит натрия (Sodium nitrate)	NaN ₃	Насыщенный водный раствор	20 40	+ +	+ +
Фосфат натрия (Sodium phosphate)	Na ₃ PO ₄	Насыщенный водный раствор	20 40	+ +	+ +
Силикат натрия (Sodium silicate)	Na ₂ SiO ₃	Водный раствор	20 40	+ +	+ +

Данные по совместимости приведены для справки, для окончательного подбора проконсультируйтесь со специалистом.

Химическая устойчивость полипропилена (PP) и поливинилхлорида (PVC)

(+) = устойчив; (0) = частично устойчив; (-) = неустойчив.

Вещество	Формула	Концентрация/состояние	Температура (°C)	PVC	PP
Сульфат натрия (Sodium sulphate)	Na ₂ SO ₄	Насыщенный водный раствор	20	+	+
			40	+	+
Тетраборат натрия (Sodium tetraborate)	Na ₂ B ₄ O ₇	Водный раствор	20	+	+
			40	+	+
Сера (Sulfur)	S	Технически чистое	20	0	+
			40	-	+
Серная кислота (Sulphuric acid)	H ₂ SO ₄	<40% водный раствор	20	+	+
			40	+	+
		<60% водный раствор	20	+	+
			40	+	+
		<80% водный раствор	20	+	+
40	+		+		
<90% водный раствор	20	+	0		
	40	+	0		
<96% водный раствор	20	+	-		
	40	+	-		
Сернистая кислота (Sulphurous acid)	H ₂ SO ₃	Насыщенный водный раствор	20	+	+
			40	+	+
Винная кислота (Tartaric acid)	C ₄ H ₆ O ₆	Водный раствор	20	+	+
			40	+	+
Тетрахлорэтан (Tetrachloro ethane)	C ₂ H ₂ Cl ₄	Технически чистое	20	-	0
Трихлоруксусная кислота (Trichloroacetic acid)	CCL ₃ COOH	Технически чистое	20	0	+
			40	+	+
Триоктилфосфат (Trioctylphosphate)	(C ₈ H ₁₇) ₃ PO ₄	Технически чистое	20	-	+
Карбамид (Urea)	H ₂ N-CO-NH ₂	<30% водный раствор	20	+	+
			40	+	+
Отработанные газы с примесью паров брома	Br ₂	Высокая	20	-	-
Отработанные газы с примесью углекислого газа	CO ₂	Технически чистое, сухое	20	+	+
			40	+	+
		Технически чистое, влажное (насыщенное)	20	+	+
			40	+	+
Отработанные газы с примесью оксида азота	NO _x	Разбавленный, сухой и влажное (насыщенное)	20	+	+
			40	+	0
Отработанные газы с примесью диоксида серы	SO ₂	Технически чистое, сухой	20	+	+
			40	+	+
		Влажное (насыщенное)	20	+	+
40	+		+		
		Технически чистое, жидкость	20	-	-
Отработанные газы с примесью триоксида серы	SO ₃	-	20	-	-
Диметилбензол (Xylene)	C ₈ H ₁₀	Технически чистое	20	-	-

Данные по совместимости приведены для справки, для окончательного подбора проконсультируйтесь со специалистом.