

# Инструкция по эксплуатации

## Brune B 280

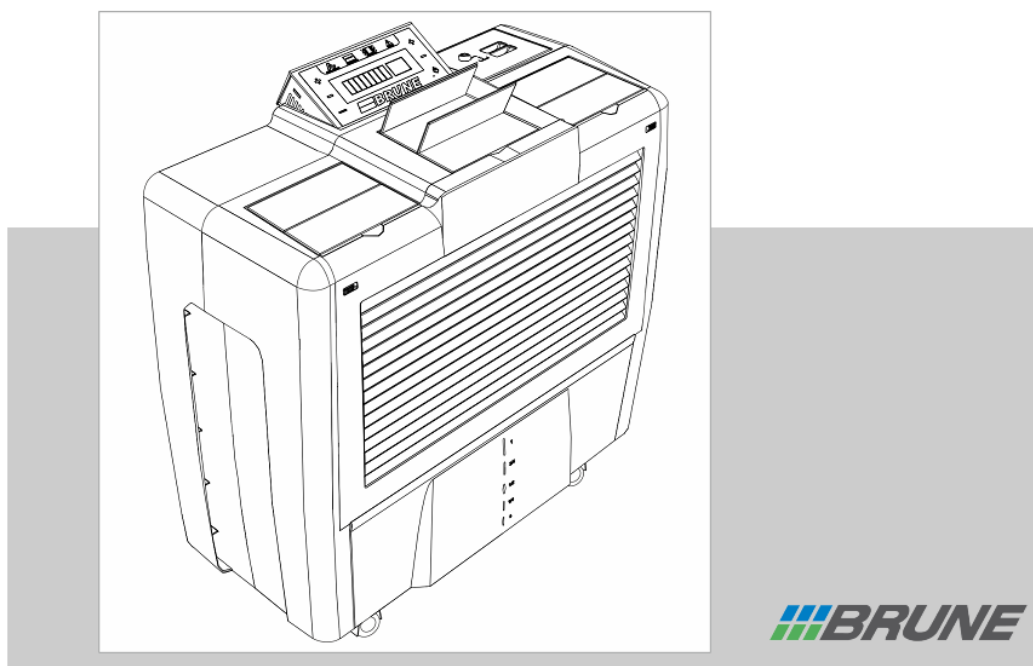

Перед началом работ внимательно прочтите инструкции!

<b>Использование и хранение руководства</b>	<p>Перед началом работы с увлажнителем воздуха Brune В 280 внимательно прочтите данное руководство. Несоблюдение рекомендаций, приведенных в руководстве, может привести к травмам или к повреждению увлажнителя и места установки.</p> <p>Бережно храните руководство, держите его в непосредственной близости от устройства.</p> <p>Иллюстрации, приведенные в руководстве, предназначены для наглядности и могут в некоторой степени отличаться от фактической версии.</p>
<b>Информация по запуску</b>	<p>Основным условием безопасной работы является соблюдение всех указанных инструкций по безопасности и эксплуатации.</p> <p>Чтобы запустить увлажнитель воздуха, необходимо подключиться к электросети и заполнить резервуар водой (глава 3.2 «Подготовка увлажнителя к работе», стр. 9).</p> <p><b>Дополнительное подключение увлажнителя к водопроводной сети должно быть выполнено квалифицированным специалистом.</b></p>
<b>Информация по очистке и уходу</b>	<p>Для обеспечения оптимальной работы рекомендуется периодически менять фильтр испарителя и очищающий фильтр. Чтобы предотвратить возникновение благоприятных условий к образованию микробов, необходима регулярная смена воды и очистка резервуара для воды, а также внутренних стенок устройства (глава 4 «Очистка и уход», стр. 12).</p>
<b>Дополнительные устройства</b>	<p>Существуют следующие дополнительные устройства для увлажнителя воздуха Brune В 280:</p> <ul style="list-style-type: none"> <li>• напорный шланг с системой защиты от утечек воды</li> <li>• защитный резервуар</li> <li>• очищающий фильтр</li> <li>• фильтр испарителя</li> <li>• УФ лампа</li> <li>• выносной датчика (гигрометр) для контроля влажности</li> </ul>
<b>Защита авторских прав</b>	<p>Информация и данные, приведенные в руководстве, защищены авторским правом. Их использование разрешено исключительно при работе с устройством. Любое использование, преследующее иные цели, не допускается без письменного разрешения компании Brune Luftbefeuchtung Proklima GmbH.</p>

#### Технические характеристики

Данные	Значение	Ед. измер.
Вес	14	кг
Ширина	645	мм
Высота	665	мм
Глубина	295	мм
Объем емкости	25	л
Напряжение питания сети	100-240	В
Частота сети	50/60	Гц
Потребление мощности	45	Вт
Входное постоянное напряжение	24	В
Входной постоянный ток	2,5	А
Максимальное гидравлическое давление при подключении к водопроводу	8	бар
Поток воздуха	макс. 500	м <sup>3</sup> /ч
Характеристики испарения	макс. 1,2	л/ч
Уровень шума	32-44	ДБ (А)

#### Условия работы

Данные	Значение	Ед. измер.
Температура	10-40	°С
Относительная влажность	15-80	%

## Оглавление

Оглавление.....	3
1 Описание.....	4
1.1 Описание увлажнителя.....	4
1.2 Элементы контроля и дисплея.....	5
2 Правила безопасности.....	6
2.1 Символы данного руководства.....	6
2.2 Использование по назначению.....	6
2.3 Опасности и угрозы, связанные с увлажнителем.....	6
2.4 Защита окружающей среды.....	8
3 Транспортировка и ввод в эксплуатацию.....	8
3.1 Транспортировка и настройка.....	8
3.2 Подготовка увлажнителя к работе.....	9
3.3 Запуск увлажнителя воздуха.....	10
3.4 Подключение беспроводного датчика (дополнительно).....	11
3.5 Кодирование увлажнителя воздуха.....	12
4 Очистка и уход.....	12
4.1 Таблица технического обслуживания.....	12
4.2 Открытие и закрытие передней крышки.....	13
4.3 Замена воды и очистка резервуара.....	14
4.4 Замена фильтра испарителя.....	14
4.5 Замена очищающего фильтра.....	15
4.6 Замена УФ лампы (дополнительно).....	15
5 Устранение неисправностей.....	17
6 Утилизация.....	18

# 1 Описание

## 1.1 Описание увлажнителя



рис. 1 — Общий вид увлажнителя

- |  |  |
|--|--|
| 1 Вентиляционные заслонки                | 8 Резервуар для воды   |
| 2 Панель управления                      | 9 Индикатор уровня воды  |
| 3 Вентиляционные заслонки                | 10 Ручка для удобной переноски   |
| 4 Крышка залива воды                     | 11 Воздухозаборная решетка с фильтром  |
| 5 Вентиляционные заслонки                | 12 Гнездо подключения кабеля питания   |
| 6 Замок воздухораспределительной решетки | 13 Штуцер для подключения шланга автоподачи воды с электромагнитным клапаном |
| 7 Воздухораспределительная решетка       | 14 Задняя стенка корпуса   |

### Принцип работы

Увлажнитель воздуха работает по принципу естественного испарения. Барабан испарителя вращается внутри резервуара с водой и всегда находится во влажном состоянии. Вентилятор всасывает воздух из помещения. Воздух проходит через очищающий фильтр и барабан испарителя. Очищенный и увлажненный воздух нагнетается обратно в комнату.

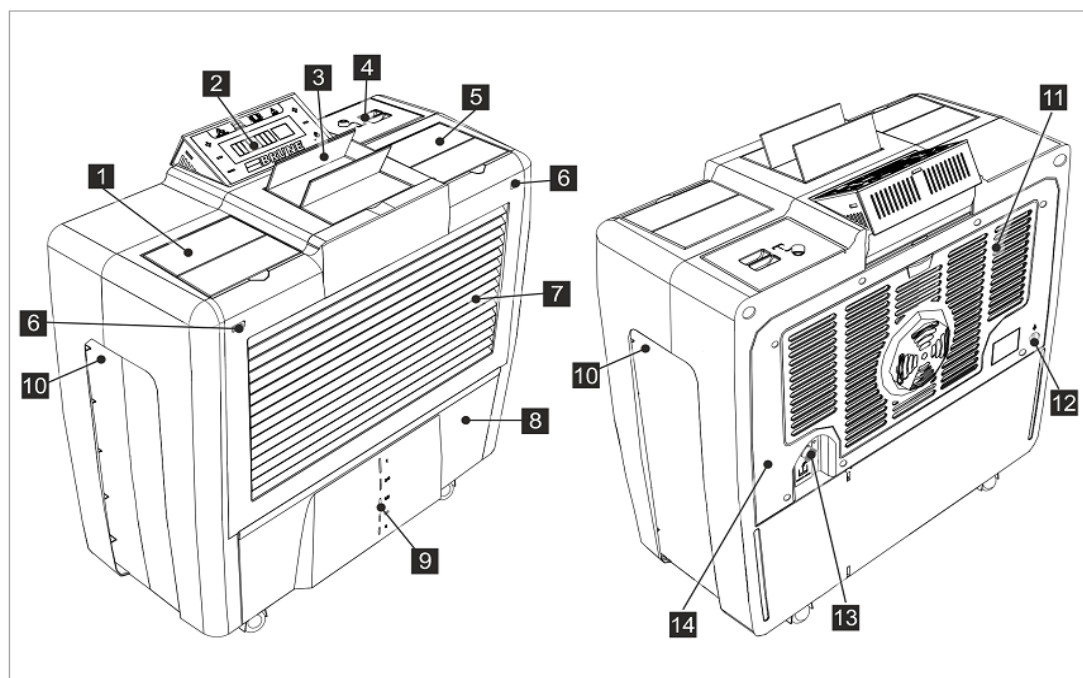
## 1.2 Элементы контроля и дисплея



Рис. 2 — Панель управления

### Элементы управления

Символ	Описание	Назначение
	FAN+ (ВЕНТИЛЯТОР+)	Увеличить скорость вентилятора
	FAN- (ВЕНТИЛЯТОР-)	Уменьшить скорость вентилятора Самый низкий уровень: перевод в автоматический режим
	IONIZER (ИОНИЗАТОР)	ВКЛ/ВЫКЛ ионизацию
	HUMIDITY + (ВЛАЖНОСТЬ+)	Увеличить требуемое значение относительной влажности
	HUMIDITY - (ВЛАЖНОСТЬ -)	Уменьшить требуемое значение относительной влажности
	STANDBY (ВКЛ/ВЫКЛ)	Включение увлажнителя Переход в режим ожидания В режиме ожидания индикаторы LED горят красным
	AUTO MODE (АВТОМАТИЧЕСКИЙ РЕЖИМ)	Горит красным: включен автоматический режим, см. «Автоматический режим вентилятора», стр. 10.
	ERROR (ОШИБКА)	Горит красным: произошла ошибка, см. «Таблица неисправностей», стр. 17.
	IONIZER ON (ИОНИЗАТОР ВКЛ)	Горит красным: включена функция ионизации, см. «Включение/отключение ионизации», стр.10.
	WATER TANK (РЕЗЕРВУАР ДЛЯ ВОДЫ)	Горит красным: резервуар пустой. Заполните его водой, стр. 9 Горит зеленым: резервуар полный. Остановите подачу воды. Выкл: уровень воды достаточный для работы.
	FAN ACTIVITY (ТЕКУЩАЯ СКОРОСТЬ ВЕНТИЛЯТОРА)	Текущий уровень скорости вентилятора, см. «Настройка скорости вентилятора», стр. 10.
	AIR HUMIDITY (ВЛАЖНОСТЬ ВОЗДУХА)	Текущее значение относительной влажности воздуха.
	AIR HUMIDITY (ВЛАЖНОСТЬ ВОЗДУХА) с нажатой кнопкой HUMIDITY + (ВЛАЖНОСТЬ+) или HUMIDITY - (ВЛАЖНОСТЬ -)	Установить требуемое значение относительной влажности.
	AIR HUMIDITY (ВЛАЖНОСТЬ ВОЗДУХА) с одновременным отображением на экране ERROR (ОШИБКА)	Номер ошибки, см. «Таблица неисправностей», стр. 17.

## 2 Правила безопасности

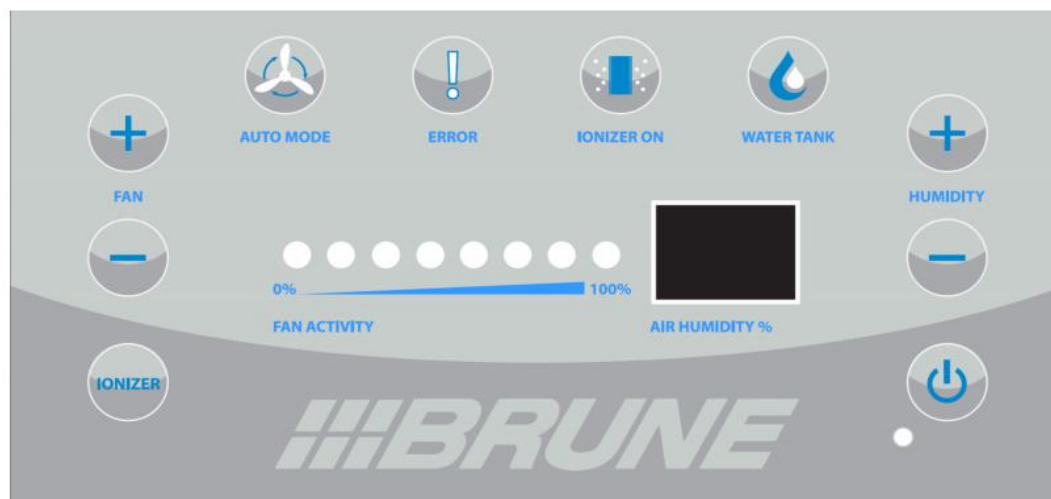
### 2.1 Символы данного руководства

#### Информация по безопасности

В данном руководстве все инструкции по технике безопасности обозначены символами. Инструкции по технике безопасности отображаются символами, которые выражают степень опасности.



#### **ОПАСНОСТЬ!**

Символ обозначает непосредственно опасную ситуацию, которая угрожает жизни или здоровью персонала при несоблюдении правил безопасности.



#### **ОПАСНОСТЬ!**

Угроза жизни от удара электрическим током!

Символ обозначает непосредственно опасную ситуацию, которая угрожает жизни или здоровью персонала при воздействии электрическим током, если правила безопасности не соблюдаются.



#### **ПРЕДУПРЕЖДЕНИЕ!**

Символ обозначает возможную опасную ситуацию, которая угрожает жизни или здоровью персонала при несоблюдении правил безопасности.



#### **ВНИМАНИЕ!**

Символ обозначает возможную ситуацию, которая приведет к материальному ущербу или ущербу окружающей среде при несоблюдении правил безопасности.

### 2.2 Использование по назначению

Увлажнитель воздуха В 280 предназначен исключительно для увлажнения и очистки воздуха в помещении. Использование по назначению также подразумевает соблюдение всех рекомендаций данной инструкции.

Любое применение, отличное от целевого, считается не по назначению.

#### Использование не по назначению



#### **ПРЕДУПРЕЖДЕНИЕ!**

#### **Опасность при использовании не по назначению!**

Использование увлажнителя-испарителя В 280 не по назначению может привести к опасной ситуации или повреждению устройства и места его установки.

- Заполняйте резервуар увлажнителя воздуха обычной водопроводной (макс. 30°C) или очищенной водой.
- Не добавляйте эфирные масла и другие горючие жидкости.
- Не используйте душистые или ароматические вещества.
- Никогда не накрывайте устройство.
- Не кладите предметы на увлажнитель воздуха. Это особенно касается электрического оборудования или емкостей, наполненных жидкостью.
- Запрещено взбираться или сидеть на устройстве.
- Не используйте увлажнитель в помещениях, воздух в которых содержит повышенную концентрацию пыли, микробов или химических веществ.

### 2.3 Опасности и угрозы, связанные с увлажнителем

Увлажнитель изготовлен с применением новейших технологий и разработан в соответствии с действующими правилами техники безопасности. Тем не менее, по-прежнему остаются определенные опасности, которые требуют тщательного изучения. В данном разделе рассматриваются остаточные риски, а также меры предотвращения опасностей.

## Электрический ток



### **ОПАСНОСТЬ!**

#### **Угроза жизни от воздействия электрического тока!**

Удар электрическим током при касании элементов сети электропитания, находящихся под напряжением, представляет непосредственную опасность для жизни. Повреждение изоляции или средств индивидуальной защиты ставит жизнь в опасность.

- Держите влажные предметы подальше от элементов сети под напряжением. При определенных обстоятельствах это может привести к короткому замыканию.
- Всегда вытаскивайте вилку шнура питания перед очисткой и устранением неисправностей.
- Не погружайте устройство в воду.
- Не поворачивайте выпускное отверстие в направлении электрического оборудования или розеток.
- Не прикасайтесь влажными руками к сетевой вилке. Вытаскивайте вилку из розетки, держась за вилку, не тяните за кабель.
- Располагайте сетевой кабель таким образом, чтобы он не находился в непосредственной близости к источникам тепла, влаги, масла, острым предметам, углам и т.д.

### **Определенные группы лиц и дети**

- Контролируйте детей, убедитесь, что они не играют с увлажнителем.



### **ПРЕДУПРЕЖДЕНИЕ!**

#### **Опасность для определенных групп лиц и детей!**

Устройство не предназначено для использования людьми (в том числе детьми) с ограниченными физическими, сенсорными или умственными возможностями, а также людьми, не обладающими достаточным профессиональным опытом и/или знаниями.

- Запрещено использовать в играх упаковочный материал, чтобы исключить опасность удушья.

### **Недостаточная очистка**



### **ПРЕДУПРЕЖДЕНИЕ!**

#### **Опасность жизни при недостаточной очистке!**

При недостаточной очистке существует риск распространения бактерий и микробов.

- Меняйте фильтр испарителя каждые три месяца.
- При очистке увлажнителя, замене фильтров и воды придерживайтесь временных интервалов, указанных в главе 4 «Очистка и уход» (стр. 12)
- При сильном загрязнении воздуха в помещении и воды сократите интервалы технического обслуживания.

### **Избыточное увлажнение**



### **ПРЕДУПРЕЖДЕНИЕ!**

#### **Опасность для жизни от избыточного увлажнения!**

Чрезмерно увлажненный воздух приводит к образованию плесени и размножению опасных микробов.

- Не превышайте рекомендуемое значение влажности воздуха в жилых помещениях 50 - 60%.
- Во избежание нанесения вреда здоровью, лицам, страдающим астмой, заболеваниями органов дыхания или легочных инфекций рекомендуется проконсультироваться с врачом перед использованием увлажнителя.
- Не устанавливайте устройство в непосредственной близости от объектов, поглощающих воду, например, шторы, обои и ковер.

## УФ лампа

### **ПРЕДУПРЕЖДЕНИЕ!**



#### **Опасность нанесения вреда здоровью от воздействия ртути, содержащейся в УФ лампах!**

При некорректной транспортировке, работе или подъеме, ртуть может вытечь из УФ лампы. Контакт с ртутью может привести к серьезному отравлению, раздражению кожи или травмам глаз.



### **ПРЕДУПРЕЖДЕНИЕ!**

#### **Опасность повреждения от УФ лампы!**

УФ лампы раздражают и травмируют глаза, а также могут вызвать раздражение кожи.

- Перед заменой УФ лампы вытащите вилку из розетки.
- Не смотрите на работающую УФ лампу.
- В случае ослепления успокойте глаза, наложив широкую непрозрачную повязку, и отведите пострадавшего в глазную клинику

#### **Неподходящее место установки**



### **ВНИМАНИЕ!**

#### **Опасность повреждения материалов в случае неподходящего места установки увлажнителя!**

- Располагайте увлажнитель воздуха на ровной, достаточно устойчивой, влагостойкой поверхности.
- Не устанавливайте устройство в непосредственной близости от объектов, поглощающих воду (например, штор, обоев, ковра).

## 2.4 Защита окружающей среды



### **ВНИМАНИЕ!**

#### **Опасность окружающей среде при неправильном обращении с опасными в-вами!**

Можно нанести серьезный вред окружающей среде при неправильном обращении с материалами, особенно при ненадлежащей утилизации.

- Следуйте информации, указанной ниже, при работе с экологически опасными веществами и их утилизации.

УФ лампы являются опасными отходами из-за содержания в них ртути, такие лампы нельзя утилизировать с обычными отходами. Утилизацию должна осуществлять сертифицированная компания по утилизации отходов.

## 3 Транспортировка и ввод в эксплуатацию

### 3.1 Транспортировка и настройка

#### **Место установки**

- Располагайте увлажнитель воздуха на ровной, достаточно устойчивой, влагостойкой поверхности.
- Убедитесь, что обеспечивается циркуляция воздуха. Воздухозаборник и выход воздуха не должны быть закрыты.
- Расстояние до других объектов должно быть не менее 10 см по сторонам и минимум 20 см сверху. Для обеспечения оптимальной работы устройство может быть расположено рядом с источником тепла. Однако влияние температуры не должно превышать 50°C.

На водочувствительных поверхностях рекомендуется использовать защитный резервуар.



Рис.3



Рис.4



Рис.5

### Перемещение увлажнителя



#### **ВНИМАНИЕ!**

#### **Опасность материального ущерба в результате наклона увлажнителя!**

При перемещении увлажнителя существует опасность его наклона. Это может привести к повреждению устройства или поверхности, на которой он стоит.

На дне увлажнителя имеется четыре ролика. Чтобы изменить местоположение устройства, просто толкайте или тяните его.

- По возможности перемещайте увлажнитель воздуха в продольном направлении (рис. 3).
- При изменении местоположения всегда выливайте воду из контейнера.

### Подъем увлажнителя



#### **ПРЕДУПРЕЖДЕНИЕ!**

#### **Опасность при подъеме увлажнителя!**

- При изменении местоположения всегда выливайте воду из контейнера.
- Поднимать увлажнитель воздуха рекомендуется, работая в паре.

## 3.2 Подготовка увлажнителя к работе

### Источник питания

#### **Поврежденный сетевой кабель!**



Если сетевой кабель устройства поврежден, его необходимо заменить соответствующим соединительным кабелем!

1. Проверьте наличие повреждений источника питания и сетевой вилки.
2. Подключите источник питания к соединительной розетке увлажнителя (рис. 4).
3. Вставьте сетевую вилку.

### Заполнение резервуара водой

1. Откройте заправочный люк (рис. 5).
2. Лейте воду, пока индикатор WATER TANK (Резервуар для воды) не загорится зеленым цветом.
3. Закройте заправочный люк.



#### **ВНИМАНИЕ!**

#### **Опасность повреждения устройства от переполнения увлажнителя!**

Существует угроза переполнения резервуара для воды, если индикатор WATER TANK (резервуар для воды) горит зеленым цветом, а заполнение емкости продолжается.

### Подключение воды (дополнительно)

В качестве альтернативы заполнению резервуара для воды вручную увлажнитель можно подключить к водопроводной сети. Только квалифицированный сантехник должен подключать увлажнитель воздуха, используя при этом штуцер для подключения шланга автоподачи воды на задней стенке.

### Дополнительное защитное оборудование

Чтобы уменьшить риск материального ущерба используйте защитный резервуар (поддон) и напорный шланг с системой защиты от утечек Aquastop.

### 3.3 Запуск увлажнителя воздуха





<b>Включение увлажнителя</b>	- Нажмите кнопку STANDBY  (ВКЛ/ВЫКЛ). ⇒ Увлажнитель включен.
<b>Режим ожидания(ВЫКЛ)</b>	- Нажмите кнопку STANDBY  (ВКЛ/ВЫКЛ). ⇒ Увлажнитель находится в режиме ожидания. В режиме ожидания индикатор горит красным цветом.
<b>Отключение</b>	Для безопасного отключения увлажнителя воздуха с целью проведения дальнейшего технического обслуживания или длительного простоя: - Вытащите вилку из сети и разъема увлажнителя
<b>Настройка относительной влажности</b>	Целевое значение относительной влажности может быть установлено в диапазоне от 30% до 90%. Для жилых помещений оптим. уровень 50-60%. - настройте относительную влажность до требуемого значения с помощью кнопок HUMIDITY + (ВЛАЖНОСТЬ +) и HUMIDITY - (ВЛАЖНОСТЬ -). ⇒ Экран AIR HUMIDITY (ВЛАЖНОСТЬ ВОЗДУХА)  покажет выбранное значение.
<b>Настройка скорости вентилятора</b>	Интенсивность увлажнения воздуха можно настроить с помощью скорости вращения вентилятора, например, в больших помещениях, выберите более высокий уровень скорости. - настройте желаемую скорость вентилятора с помощью кнопок FAN + (ВЕНТИЛЯТОР +) и FAN - (ВЕНТИЛЯТОР -). ⇒ Экран FAN ACTIVITY (РАБОТА ВЕНТИЛЯТОРА) покажет выбранное знач-е. Увлажнитель работает при выбранном уровне скорости вентилятора, пока не будет достигнуто требуемое значение относительной влажности.
<b>Автоматический режим работы вентилятора</b>	В автоматическом режиме увлажнитель регулирует скорость вращения вентилятора автоматически в соответствии с заданными требованиями, пока не будет достигнуто желаемое значение относительной влажности. 1. Выберите целевое значение относительной влажности воздуха с помощью кнопок HUMIDITY + (ВЛАЖНОСТЬ +) и HUMIDITY - (ВЛАЖНОСТЬ -). 2. Нажмите и удерживайте кнопку FAN- (ВЕНТИЛЯТОР-). пока не загорится индикатор автоматического режима  . ⇒ Включен автоматический режим.
<b>Включение/отключение блокировки кнопок</b>	- Для включения блокировки кнопок одновременно нажмите кнопки HUMIDITY + (ВЛАЖНОСТЬ +) и HUMIDITY - (ВЛАЖНОСТЬ -), пока экран не мигнет. ⇒ Блокировка кнопок активирована. - Для отключения блокировки кнопок одновременно нажмите кнопки HUMIDITY + (ВЛАЖНОСТЬ +) и HUMIDITY - (ВЛАЖНОСТЬ -), пока экран не мигнет. ⇒ Блокировка кнопок отключена.
<b>Включение/отключение ионизации</b>	Ионизация способствует очищению воздуха циркулирующего в увлажнителе воздуха. - Для включения ионизации нажмите кнопку IONIZER – (ИОНИЗАТОР-). ⇒ Ионизация включена. Горит индикатор IONIZER ON (ИОНИЗАТОР ВКЛ)  . - Для отключения ионизации нажмите кнопку IONIZER – (ИОНИЗАТОР-). ⇒ Ионизация отключена. Индикатор гаснет.
<b>Вентиляционные заслонки</b>  	Для улучшения распределения увлажненного воздуха в помещении, откройте вентиляционные заслонки на верхней поверхности устройства (рис. 6).  Работа увлажнителя также гарантируется с закрытыми вентиляционными заслонками.

Рис. 6

### 3.4 Подключение беспроводного датчика (дополнительно)

#### Измерение влажности

Беспроводной датчик измеряет относительную влажность воздуха в помещении и передает данные увлажнителю с помощью радиоволн. Это позволяет более точно измерить влажность в сравнении с измерениями от датчиков, установленных на устройстве. Разница в полученных значениях возникает ввиду повышенной влажности вблизи устройства.



*Если требуется точное измерение влажности воздуха, рекомендуется использовать беспроводной датчик.*

#### Подключение беспроводного датчика



Рис.7



Рис.8



Рис.9

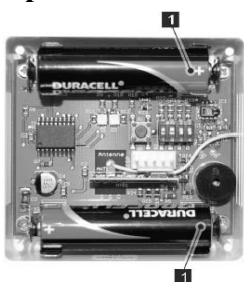

Рис.10

1. Осторожно поднимите и снимите крышку беспроводного датчика, используя маленькую отвертку (рис.7).
  2. Вставьте питающие аккумуляторные батареи AA 1,5В согласно рис. 8/1. Полюсы плюс и минус отмечены на печатной плате и аккумуляторе. Аккумуляторы вставлены правильно, если эти обозначения совпадают.
  3. Проверьте работоспособность беспроводного датчика. Для этого нажмите на черную кнопку (рис. 9/1).
- ⇒ Если индикатор LED (рис. 9/2) мигает, беспроводной датчик готов к работе.  
Если во время работы беспроводной датчик издает короткий звуковой сигнал через регулярные промежутки времени, замените аккумуляторы.

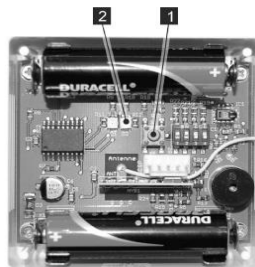
#### Возможности кодирования

Увлажнитель воздуха и беспроводной датчик взаимодействуют друг с другом с помощью кода. Устройства поставляются с завода-изготовителя с заданными кодами. Тем не менее, если два или более устройства расположены в непосредственной близости друг к другу (0 - 30 м), может потребоваться другое кодирование. Если несколько устройств работают в одной комнате, возможны следующие варианты:

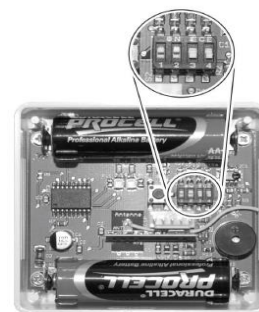
- Несколько устройств управляются одним датчиком. В этом случае все устройства должны иметь одинаковую кодировку.
- Каждое устройство управляется отдельным датчиком. В этом случае все устройства должны иметь различную кодировку.

#### Кодирование беспроводного датчика

Контакты для кодирования можно найти на соответствующих платах увлажнителя и беспроводного датчика. Каждый контакт имеет только две позиции «ON = ВКЛ» и «OFF = ВЫКЛ». Следовательно, существует 16 различных вариантов кодирования.



*Кодирование увлажнителя и соответствующего беспроводного датчика должно полностью совпадать. Иначе система работать не будет.*



#### **ВНИМАНИЕ!**

**Возможно короткое замыкание!**

- 1.Кодируйте беспроводной датчик, регулируя контакты при помощи неметаллического предмета.
2. Подтвердите кодирование, нажав на маленькую черную кнопку.
3. Закройте крышку беспроводного датчика.

### 3.5 Кодирование увлажнителя воздуха



Рис. 11

Открытие панели управления

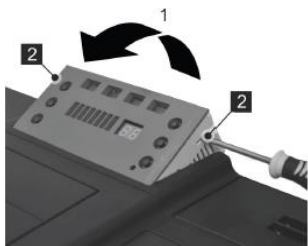

Рис. 12

Кодирование увлажнитель воздуха

1. Отключите устройство и извлеките вилку из розетки.
2. Сложите панель управления (рис. 11/1).
3. Ослабьте фиксаторы с обеих сторон (рис. 11/2) с помощью отвертки.

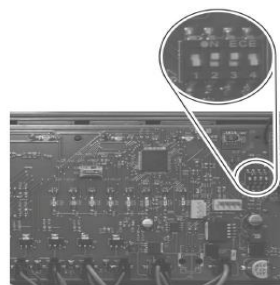

#### **ВНИМАНИЕ!**

Электроника панели управления очень чувствительная. Убедитесь, что Вы не дотрагиваетесь до электроники и не повреждаете ее компоненты.



#### **ВНИМАНИЕ! Возможно короткое замыкание!**

Кодируйте увлажнитель, используя только неметаллические предметы.

4. Откройте панель управления.
  5. Для кодирования увлажнителя осторожно переместите контакты на задней стороне печатной платы в те же позиции, что и контакты беспроводного датчика, используя соответствующий неметаллический предмет (рис. 12).
  6. Снова закройте панель управления.
  7. Вставьте сетевую вилку в розетку и включите устройство.
  8. Проверьте работу системы. Аккуратно дыхните в отверстие корпуса беспроводного датчика.  
⇒ Текущее значение относительной влажности на экране AIR HUMIDITY % (ВЛАЖНОСТЬ ВОЗДУХА %) отразит изменения. Беспроводной датчик готов к работе.
- Если значение относительной влажности не меняется, проверьте аккумуляторные батареи и кодирование.

## 4 Очистка и уход

### 4.1 Таблица технического обслуживания

УФ излучение  
(при наличии)



#### **ПРЕДУПРЕЖДЕНИЕ!**

#### **Опасность повреждения от УФ лампы!**

УФ лампы раздражают и травмируют глаза, а также могут вызвать раздражение кожи.

Движущиеся  
части



#### **ПРЕДУПРЕЖДЕНИЕ!**

#### **Опасность получения травмы от движущихся частей!**

Вращающийся вентилятор может нанести травму.

Техническое  
обслуживание

**Перед проведением работ по техническому обслуживанию, отключите прибор от сети.**

Частота проведения работ по техническому обслуживанию зависит от качества воды и воздуха на месте установки. По возможности, рекомендуется соблюдать приведенные интервалы технического обслуживания.

Интервал	Работы по техническому обслуживанию
Ежемесячно	Заменить воду и очистить резервуар (глава 4.3 «Замена воды и очистка резервуара», стр. 14). Очистить внутренние боковые стенки влажной тканью (глава 4.3 «Замена воды и очистка резервуара», стр. 14). С внешней стороны провести визуальный осмотр УФ ламп (при наличии) на задней панели устройства.
Каждые три месяца	Заменить фильтр испарителя (глава 4.4 «Замена фильтра испарителя», стр. 14). Заменить очищающий (возд.) фильтр (глава 4.5 «Замена очищающего фильтра», стр. 15).
Каждые шесть месяцев	<b>Только при подключении автоматической подачи воды:</b> Провести визуальный осмотр электромагнитного клапана для подключения воды. Удалить любые загрязнения. В случае значительного загрязнения обратитесь в сервисный центр для замены электромагнитного клапана.
Ежегодно	Полная очистка с растворителем накипи (глава 4.3 «Замена воды и очистка емкости», стр. 14).

## 4.2 Открытие и закрытие передней крышки

Передняя крышка открывается для проведения следующих работ по техническому обслуживанию:

- Замена воды.
- Очистка резервуара.
- Очистка внутренних боковых стенок.
- Замена фильтра испарителя.

### Открытие передней крышки



Рис. 13

Ослабление крепления



Рис. 14

Снятие передней крышки



Рис. 15

Извлечение резервуара и барабана фильтра

1. Сместите крепление передней крышки внутрь с обеих сторон (рис. 13/1).

2. Снимите переднюю крышку (рис. 14).

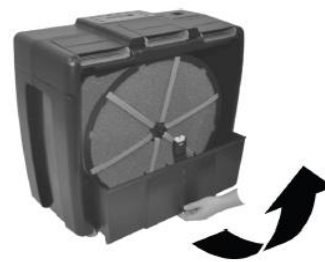
3. **⚠ ВНИМАНИЕ! Опасность наклона!**

Опасность повреждения устройства в результате утечки воды.

При извлечении резервуара для воды убедитесь, что устройство не наклонено.

Поднимите резервуар снизу и вытащите его вместе с барабаном фильтра (рис. 15).

### Закрытие передней крышки



Рис. 16

Размещение барабана фильтра в резервуаре для воды



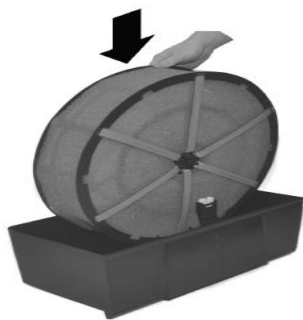

Рис. 17

Установка барабана фильтра в приводе

1. Поместите барабан фильтра в резервуар для воды (рис. 16).
2.  **ВНИМАНИЕ! Опасность наклона!**  
Опасность повреждения устройства в результате утечки воды.  
При установке резервуара для воды убедитесь, что устройство не наклонено.

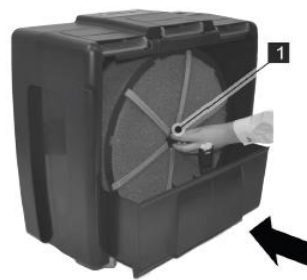
Вставьте контейнер для воды в устройство и одновременно задвиньте фильтр барабана в привод (рис. 17/1).



Рис. 18

Крепление барабана  
фильтра на месте

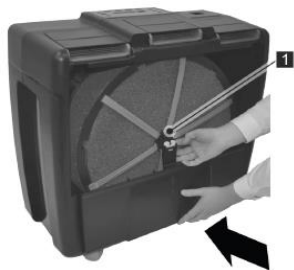

Рис. 19

Установка и закрытие  
передней крышки

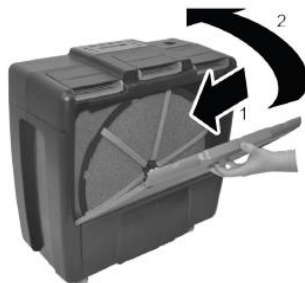

Рис. 20

Блокировка  
передней крышки

3. Установите резервуар для воды, при этом зафиксируйте ступицу барабана при установке резервуара (рис. 18/1).
4. Вставьте переднюю крышку в направляющие (рис. 19/1) и установите в устройстве (рис. 19/2).
5. Затяните крепление (рис. 20/1) передней крышки с обеих сторон.

#### 4.3 Замена воды и очистка резервуара

 **ВНИМАНИЕ! Не используйте абразивные, коррозионные или щелочные очистители.**  
В случае сильного загрязнения и образования накипи используйте растворитель накипи. Соблюдайте указания по дозировке и применению на упаковке средства для удаления накипи.

1. Откройте переднюю крышку.
2. Опустошите резервуар для воды.
3. Очистите контейнер для воды, используя влажную ткань.
4. Очистите внутренние стенки увлажнителя влажной тканью.
5. Очистите барабан фильтра испарителя влажной тканью.
6. Закройте переднюю крышку.
7. Заполните резервуар для воды.

#### 4.4 Замена фильтра испарителя



Рис. 21  
Удаление  
фильтра



Рис. 22  
Удаление внешнего  
барабана фильтра  
испарителя

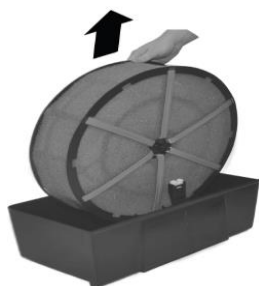

Рис. 23  
Снятие  
фиксирующих  
ремней

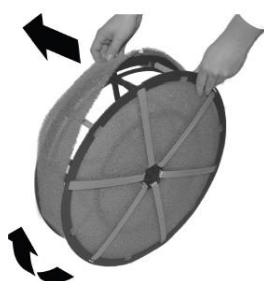

Рис. 24  
Снятие  
внутреннего  
фильтра испарителя

1. Откройте переднюю крышку увлажнителя
2. Извлеките барабан фильтра (рис. 21).
3. Снимите внешний фильтр испарителя (рис. 22).
4. Снимите фиксирующие ремни барабана фильтра, сложите их (рис. 23).
5. Снимите внутренний фильтр испарителя (рис. 24).
6. Если барабан фильтра загрязнен, протрите его влажной тканью.

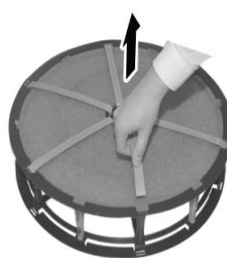

Рис. 25

Установка фильтра испарителя и фиксации его на месте

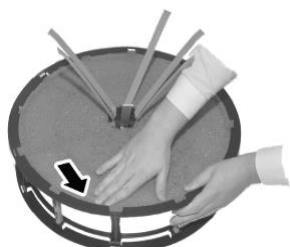

Рис. 26

Закрепление ремней

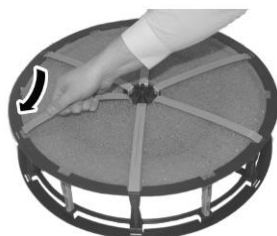

Рис. 27

Установка внешнего фильтра испарителя

7. Поместите новый внутренний фильтр испарителя вместе к фиксирующими ремнями (рис. 25).
8. Вставьте внешний край испарителя фильтра под кромку барабана фильтра.
9. Разместите ремни и зафиксируйте их на месте (рис. 26).
10. Осторожно натяните новый наружный фильтр испарителя на барабане, не допуская разрывов (Рис.27).
11. Закройте переднюю крышку (см. стр. 24).

#### 4.5 Замена очищающего фильтра

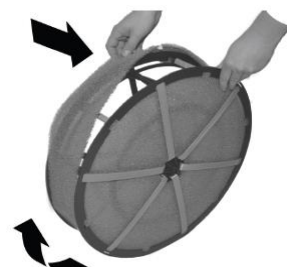

Рис. 28

Открытие воздухозаборной решетки



Рис. 29

Удаление очищающего фильтра

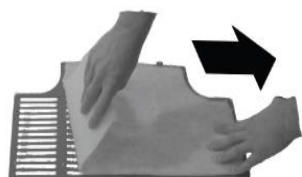

Рис. 30

Установка очищающего фильтра

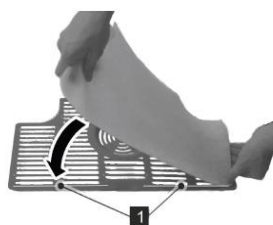

Рис. 31

Установка воздухозаборной решетки

1. Откройте воздухозаборную решетку, потянув ее (рис. 28).
2. Удалите старый очищающий фильтр (рис. 29).
3. Вставьте новый очищающий фильтр в воздухозаборную решетку с липкой стороны вдоль разметки (рис. 30/1).
4. Закройте воздухозаборную решетку. Для этого вставьте две нижние направляющие в соответствующие отверстия и надавите на отдельные точки крепления, пока они не зафиксируются (рис. 31).

#### 4.6 Замена УФ лампы (дополнительно)



##### **ПРЕДУПРЕЖДЕНИЕ!**

**Опасность нанесения вреда здоровью в результате воздействия ртути, содержащейся в УФ лампах!**  
При некорректной транспортировке, работе или подъеме, ртуть может вытечь из УФ лампы. Контакт с ртутью может привести к серьезному отравлению, раздражению кожи или травмам глаз.

- Аккуратно поднимайте УФ лампы, содержащие ртуть.



## **ПРЕДУПРЕЖДЕНИЕ! Опасность повреждения от УФ света!**

УФ свет раздражает и травмирует глаза, может вызвать раздражение кожи.

- Перед заменой УФ лампы вытащите вилку из розетки.
- Не смотрите на работающую УФ лампу.
- В случае ослепления успокойте глаза, наложив широкую непрозрачную повязку, и отведите пострадавшего в глазную клинику.



*Рис. 32*

*Открытие задней  
стенки корпуса*

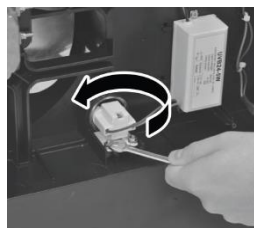

*Рис. 33*

*Ослабление крепежных  
гаек держателя лампы*



*Рис. 34*

*Удаление УФ лампы*

1. Ослабьте винты на задней стенке корпуса (рис. 32).
2. Поместите заднюю стенку корпуса на одну сторону.
3. Ослабьте гайки держателя лампы при помощи гаечного ключа SW 7 (рис. 33).
4. Осторожно удалите держатель лампы с задней стенки (рис. 34).



*Рис. 35*

*Извлечение УФ лампы*

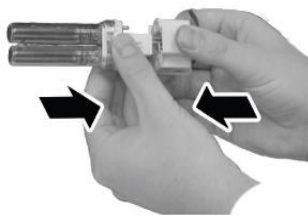

*Рис. 36*

*Установка УФ лампы*



*Рис. 37*

*Установка новой  
УФ лампы в отверстие*

5. Достаньте старую ультрафиолетовую лампу из держателя (рис. 35).
6. Вставьте новую ультрафиолетовую лампу в держатель (рис. 36).



### **ВНИМАНИЕ!**

#### **Опасность повреждения УФ лампы!**

Прикосновение к цоколю может нанести повреждение УФ лампе.

- Не трогайте за стеклянный цоколь!
- Работайте с УФ лампой, держа ее за основание.

7. Вставьте УФ лампу и держатель в отверстие (рис. 37).



Рис. 38

Затяжка гайки держателя лампы

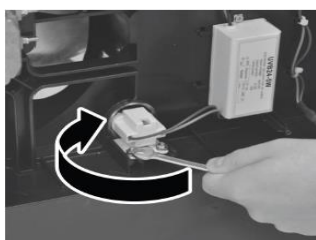

Рис. 39

Установка задней стенки корпуса

8. Затяните гайки с помощью гаечного ключа SW 7 (рис. 38)
9. Закройте заднюю стенку корпуса.
10. Закройте заднюю стенку корпуса и затяните винты (рис. 39).

## 5 Устранение неисправностей

### Таблица неисправностей

Если работа увлажнителя прерывается, на дисплее «AIR HUMIDITY %» появляется сообщение об ошибке.

Номер ошибки	Описание ошибки	Устранение ошибки
F1	Передняя крышка корпуса не закрыта	Закройте крышку корпуса.
F2	Резервуар для воды пуст.	Залейте его водой
F3	Датчик резервуара неисправен.	Свяжитесь со службой по работе с клиентами
F4	Датчик влажности неисправен	Свяжитесь со службой по работе с клиентами
F5	Нет приема радиосигнала (беспроводной датчик, дополнительно)	Проверьте радиопередатчик и, при необходимости, замените аккумуляторы.
F9	Присутствуют несколько неисправностей.	Выполните пп. F1 - F5. Если неисправность не исчезла, обратитесь в службу по работе с клиентами.

Прочие неисправности	Устранение
Утечка воды.	<ul style="list-style-type: none"> <li>▪ Вытащите вилку из розетки.</li> <li>▪ Опустошите резервуар для воды.</li> <li>▪ Обратитесь в службу по работе с клиентами</li> </ul>
Образование накипи	<ul style="list-style-type: none"> <li>▪ Чаще чистите увлажнитель воздуха.</li> <li>▪ Используйте растворитель накипи во время чистки.</li> <li>▪ Используйте очищенную воду вместо водопроводной.</li> </ul>
Развитие запахов	<ul style="list-style-type: none"> <li>▪ Регулярно меняйте воду.</li> <li>▪ Чаще чистите увлажнитель воздуха.</li> <li>▪ Замените фильтр</li> </ul>

### Ремонт увлажнителя

Ремонт может выполняться только сервисной службой производителя или поставщика